

Reģistrējiet Jūsu preci un iegūstiet atbalstu  
[www.philips.com/welcome](http://www.philips.com/welcome)

**INTELIA**  
Tips HD 8753

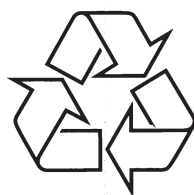

Tiecieties ar Philips Internetā  
<http://www.philips.com>



**PIRMS SĀKAT LIETOT ŠO PRODUKTU, LŪDZU,  
RŪPĪGI IZLASIET LIETOŠANAS INSTRUKCIJU**

Lietošanas instrukcija

 **Saeco**

Lietojot elektroierīces, vienmēr ir jāievēro drošības noteikumi, tostarp sekojošais:

1. Izlasiet visu lietošanas instrukciju.
2. Nepieskarieties karstām virsmām. Izmantojiet rokturus.
3. Lai pasargātos no ugunsgrēka, elektriskās strāvas triecieniem un ievainojumiem, nekādā gadījumā neiegremdējiet vadu, kontaktdakšas vai pašu ierīci ūdeni vai citā šķidrumā.
4. Kad ierīci lieto bērni vai tā tiek lietota bērnu tuvumā, nepieciešama īpaša uzraudzība.
5. Atvienojiet ierīci no kontaktligzdas, kad to nelietojat un pirms tīrīšanas. Atļaujiet tai atdzist pirms uzliekat vai noņemat kādu detaļu un pirms ierīces tīrīšanas.
6. Nedarbiniet nevienu ierīci ar bojātu vadu vai kontaktdakšu vai pēc nopietniem iekārtas darbības traucējumiem, vai ja tā jebkādā veidā ir tikusi bojāta. Atgrieziet ierīci Jums tuvākajā pilnvarotajā servisa centrā, lai veiktu pārbaudes, remontu vai regulēšanu.
7. Papildus piederumu, ko nav ieteicis ierīces ražotājs, lietošana var izraisīt ugunsgrēku, elektrošoku vai savainojumus.
8. Nelietojiet brīvā dabā.
9. Neļaujiet, lai vads karājas pāri galda vai letes malai un nonāk saskarsmē ar karstām virsmām.
10. Nenovietojiet uz vai pie karstas gāzes vai elektriskās plīts, vai uzkaršētā cepeškrāsnī.
11. Vienmēr vispirms pievienojiet strāvas vadu pie pašas ierīces un tikai tad pievienojiet to kontaktligzdai. Lai atvienotu, izslēdziet visas aktīvās funkcijas, tad izņemiet kontaktdakšu no kontaktligzdas.
12. Neizmantojiet ierīci veidos, kas nav paredzēti lietošanai.
13. Saglabājiet šo instrukciju.

### SAGLABĀJIET ŠO LIETOŠANAS INSTRUKCIJU



<b>levads</b> .....	<b>6</b>
<b>Vispārīgs apraksts (1. att.)</b> .....	<b>6</b>
<b>Svarīgi</b> .....	<b>8</b>
Paredzētā lietošana .....	8
Strāvas padeve – Strāvas vads .....	8
Citu drošībai .....	8
Apdegumu risks .....	8
Ierīces novietojums – atbilstošs novietojums optimālai ierīces darbībai un apkopei .....	9
Ierīces uzglabāšana un tīrīšana .....	9
Darbības traucējumi .....	9
Ugunsdrošība .....	9
<b>Pirmā lietošanas reize</b> .....	<b>10</b>
Iepakojums .....	10
Sagatavošanās darbi .....	10
Sistēmas sagatavošana .....	12
Skalošanas/ Pašattīrīšanās cikls .....	13
Ideālam Espresso: Izskalojiet kafijas automāta sistēmu pirms pirmās lietošanas reizes un pirms kafijas automāta lietošanas pēc ilgāka pārtraukuma.....	13
<b>"INTENZA+" ūdens filtrs (neobligāts)</b> .....	<b>15</b>
"INTENZA+" ūdens filtra uzstādīšana .....	15
<b>Ūdens cietības pakāpes noteikšana</b> .....	<b>16</b>
Espresso kafija: Pagatavošana un iestatījumi .....	18
Pirmsgatavošanas tehnoloģija: Aromāta pastiprināšana.....	18
Regulējamas keramikas kafijas dzirnaviņas: Pilnīga kafijas smaržas saglabāšana .....	18
"Aroma" funkcija: Izvēlieties samajamās kafijas daudzumu.....	19
<b>Kafijas pagatavošana</b> .....	<b>20</b>
Kafijas padeves krāna augstuma regulēšana .....	20
Kafijas pupiņu lietošana .....	21
Maltās kafijas lietošana .....	21
Pagatavojamās kafijas tilpuma iestatīšana (atmiņas funkcija).....	22
<b>Piena karafe</b> .....	<b>23</b>
Piena karafes piepildīšana .....	23
Piena karafes ievietošana.....	24
Piena karafes izņemšana .....	25
Piena karafes iztukšošana.....	25

Lejupielāžu iegūšanai & informācijai par biežāk uzdotajiem jautājumiem  
apmeklējiet mūsu klientu atbalsta mājas lapu: [www.philips.com/support](http://www.philips.com/support)

- **Igaunija:** 8000100288
- **Latvija:** 80002794
- **Lietuva:** 880030483

Mēs vēlamies nodrošināt, ka Jūs vienmēr esat apmierināts ar savu Philips Saeco espresso kafijas automātu. Ja Jūs to vēl neesat izdarījis, lūdzu, reģistrējiet savu pirkumu mūsu mājas lapā "www.philips.com/welcome", lai mēs varētu saglabāt kontaktu un nosūtīt Jums tīrīšanas un atkalķošanas atgādinājumus.

Tīrīšanai un atkalķošanai lietojiet tikai SAECO produktus. Tos iespējams pasūtīt on-line Philips interneta veikalos:

- NL <http://shop.philips.nl>
- BE <http://shop.philips.be>
- FR <http://shop.philips.fr>
- DK <http://shop.philips.dk>
- DE <http://shop.philips.de>
- ES <http://shop.philips.es> vai <http://tienda.philips.es>
- IT <http://shop.philips.it>
- SE <http://shop.philips.se>

Ja Jums ir jautājumi par Jūsu ierīci, piemēram, par tās uzstādīšanu, lietošanu, tīrīšanu vai atkalķošanu, lūdzu, meklējiet informāciju šajā lietošanas instrukcijā vai skatiet jaunāko informāciju mūsu mājas lapā [www.philips.com/support](http://www.philips.com/support).

Tāpat Jūs varat sazināties ar mūsu bezmaksas klientu apkalpošanas centra tālruna numuru, kas norādīts šī dokumenta pēdējā lapā tuvākajam pārdošanas punktam Jūsu tuvumā.

Mūsu kvalificētais servisa personāls palīdzēs Jums un, ja nepieciešams, mēģinās novērst Jūsu ierīces darbības traucējumus pa tālruni un, ja iespējams, sarunas laikā mēģinās sniegt veiksmīgu problēmas risinājumu. Ja tas nav iespējams, mēs Jums palīdzēsim uzsākt nepieciešamo remontu pēc iespējas īsākā laikā un ar maksimālu ērtību.

<b>Kapučino .....</b>	<b>26</b>
Pagatavojamā kapučino tilpuma iestatīšana (atmiņas funkcija) .....	27
<b>Piena sildīšana .....</b>	<b>28</b>
Pagatavojamā siltā piena tilpuma iestatīšana (atmiņas funkcija) .....	29
<b>Karsta ūdens pagatavošana .....</b>	<b>30</b>
<b>Dabai draudzīgais gaidīšanas režīms .....</b>	<b>31</b>
Gaidīšanas režīms.....	31
<b>Tīrīšana un apkope .....</b>	<b>32</b>
Tīrīšana.....	32
Piena karafes tīrīšana (pēc katras lietošanas reizes) .....	34
Karafes iknedēļas tīrīšana (karafes vāciņš) .....	35
Karafes ikmēneša tīrīšana (pilnīgi tīrs).....	37
<b>Kafijas pagatavošanas nodaļums .....</b>	<b>39</b>
Kafijas pagatavošanas nodaļums – iknedēļas tīrīšana.....	39
Kafijas pagatavošanas nodaļuma tīrīšana ar "Coffee Clean" tabletēm .....	41
Kafijas pagatavošanas nodaļuma ieeļļošana .....	43
<b>Atkalķošana .....</b>	<b>44</b>
<b>Programmēšana .....</b>	<b>47</b>
Pieklūšana izvēlei.....	47
Programmēšanas vadība .....	48
Programmēšanas režīma aizvēršana .....	48
Funkcijas .....	49
Programmēšanas piemērs.....	49
<b>Vadības paneļa displejs .....</b>	<b>51</b>
<b>Traucējumu novēršana.....</b>	<b>53</b>
<b>Tehniskās specifikācijas.....</b>	<b>55</b>
<b>Servisa informācija .....</b>	<b>55</b>

## IEVADS

Apsveicam ar Jūsu pirkumu un laipni lūgti Philips! Lai pilnībā izmantotu atbalstu, ko piedāvā Philips, reģistrējiet savu preci mūsu mājas lapā: [www.philips.com/welcome](http://www.philips.com/welcome).

Šajā lietošanas instrukcijā Jūs atradīsiet visu informāciju, kas Jums ir nepieciešama, lai uzstādītu, lietotu, tīrītu un atkalķotu Jūsu jauno ierīci. Ja Jums ir nepieciešams papildus atbalsts, lūdzu, sazinieties ar bezmaksas Philips Klientu servisa dienestu. Tālruņa numuru Jūs varat atrast šī dokumenta pēdējā lappusē un garantijas bukletā, kas ir komplektā ar ierīci.

## VISPĀRĪGS APRAKSTS

1. Kafijas dzirnaviņu regulēšanas tapa
2. Maltās kafijas nodalījums
3. Kafijas pupiņu piltuve
4. Kafijas pupiņu piltuves vāks
5. Vadības panelis
6. Kafijas padeves krāns
7. Indikators, kas norāda, ka jāiztīra pilēšanas paplāte
8. Krūzīšu novietošanas paplāte
9. Pilēšanas paplāte
10. Ūdens padeves krāns (noņemams)
11. Izlietotās kafijas tvertne
12. Kafijas pagatavošanas nodalījums
13. Kafijas pārpalikumu tvertne
14. Kafijas automāta servisa vāks
15. Piena karafe
16. Ūdens tvertne
17. Ligzda strāvas vadam
18. Barošanas poga
19. Kafijas dzirnaviņu regulēšanas atslēga + maltas kafijas dozators
20. Tīrīšanas birstīte
21. Kafijas pagatavošanas nodalījuma smērviela
22. Strāvas vads
23. Ūdens cietības tests
24. Espresso kafijas pagatavošanas taustiņš
25. Lielāka tilpuma Espresso pagatavošanas taustiņš
26. Speciālo dzērienu izvēles poga
27. Ieslēgšanas/ Izslēgšanas taustiņš
28. Maltās aromatizētās kafijas izvēlnes taustiņš
29. Kapučīno pagatavošanas taustiņš
30. Kapučīno putošanas uzgalis
31. Atkalķošanas šķīdums

## TEHNISKĀS SPECIFIKĀCIJAS

Ražotājs patur tiesības mainīt preces specifiskāciju bez iepriekšēja brīdinājuma.

Nominālais spriegums –	
Strāvas reitings –	
Barošanas avots .....	Skatīt marķējuma servisa durtiņu iekšpusē
Korpusa materiāls .....	Termoplastisks materiāls
Izmērs (platums x augstums x dziļums) (mm) .....	256 x 340 x 440
Svars .....	9 kg
Strāvas vada garums .....	1,2 m
Vadības panelis .....	Uz korpusa priekšējās daļas
Kapučīno putošanas uzgalis .....	Kapučīno pagatavošanai
Ūdens tvertne .....	1,5 l – noņemama
Kafijas pupiņu piltuves tilpums (g) .....	300
Izlietotās kafijas tvertnes tilpums .....	10
Pumpja spiediens .....	15 bāri
Boilers .....	Nerūsējošā tērauda
Drošības ierīces .....	Termiskais drošinātājs

## PĀRSTRĀDE



**Saskaņā ar Itālijas likumdošanas 2005. gada 25. jūnija dekrēta 5. pantu, Nr. 151: "Direktīvās 2002/95/EK, 2002/96/EK un 2003/108/EK īstenošana par bīstamo vielu izmantošanas ierobežošanu elektriskās un elektroniskās iekārtas, kā arī atkritumu izvešanu."**

Pārsvītrotās riteņotās miskastes simbols uz produkta vai tā iepakojuma norāda, ka šo produktu nedrīkst izmest kopā ar sadzīves atkritumiem. Tas jānodod speciālā savākšanas punktā elektrisko un elektronisko iekārtu pārstrādāšanai vai jānodod atpakaļ izplatītājam, pērkot jaunu ekvivalentu ierīci (vienu no iespējām).

Atsevišķa demontēto ierīču savākšana un nosūtīšana un pārstrādi, apstrāde un videi draudzīga iznīcināšana, palīdz novērst iespējamo negatīvo ietekmi uz vidi un cilvēku veselību, un veicina atkārtotu materiālu, no kuriem izgatavota ierīce, izmantošanu un/ vai pārstrādi. Atbilstoši esošajiem noteikumiem tiks piemērotas attiecīgas sankcijas attiecībā uz nelikumīgu produkta iznīcināšanu.

## TRAUCĒJUMU NOVĒRŠANA

Ierīces darbības	Cēloņi	Risinājumi
Kafija ir pārāk vāja. (Skatīt piezīmi.)	Rets gadījums, kas var notikt, kafijas automātam automātiski regulējot kafijas daudzumu.	Pagatavojiet vairākas tasītes kafijas kā aprakstīts sadaļā "Saeco pielāgošanās sistēma".
	Kafijas malums ir pārāk rupjš.	Mainiet kafijas maisījumu vai noregulējiet kafijas dzirnaviņas kā pastāstīts nodaļā "Kafijas dzirnaviņu regulēšana".
Kafija tiek pagatavota ļoti lēni. (Skatīt piezīmi.)	Kafijas dzirnaviņas kafiju samal pārāk smalki.	Mainiet kafijas maisījumu vai noregulējiet kafijas dzirnaviņas kā pastāstīts nodaļā "Kafijas dzirnaviņu regulēšana".
	Sistēma ir noblokēta.	Veiciet atkalķošanu.
	Kafijas pagatavošanas nodaļums ir netīrs.	Iztīriet kafijas pagatavošanas nodaļumu (nodaļa "Kafijas pagatavošanas nodaļums").
Kafijas noplūst pa kafijas padeves krānu.	Kafijas padeves krāna diametrs ir bloķēts.	Iztīriet kafijas padeves krānu.

**Piezīme: Šīs problēmas var uzskatīt par normālām, ja ir ticis mainīts kafijas maisījums vai ierīce tiek uzstādīta pirmo reizi. Tādā gadījumā jānogaida kamēr ierīce veic pielāgošanos, kā aprakstīts sadaļā "Saeco pielāgošanās sistēma".**

**Lūdzu, sazinieties ar pilnvarotu tehniskās apkopes centru par jebkādām problēmām, kas nav minētas tabulā, vai ja ieteiktie risinājumi neatrisina problēmu.**

## VISPĀRĪGS APRAKSTS

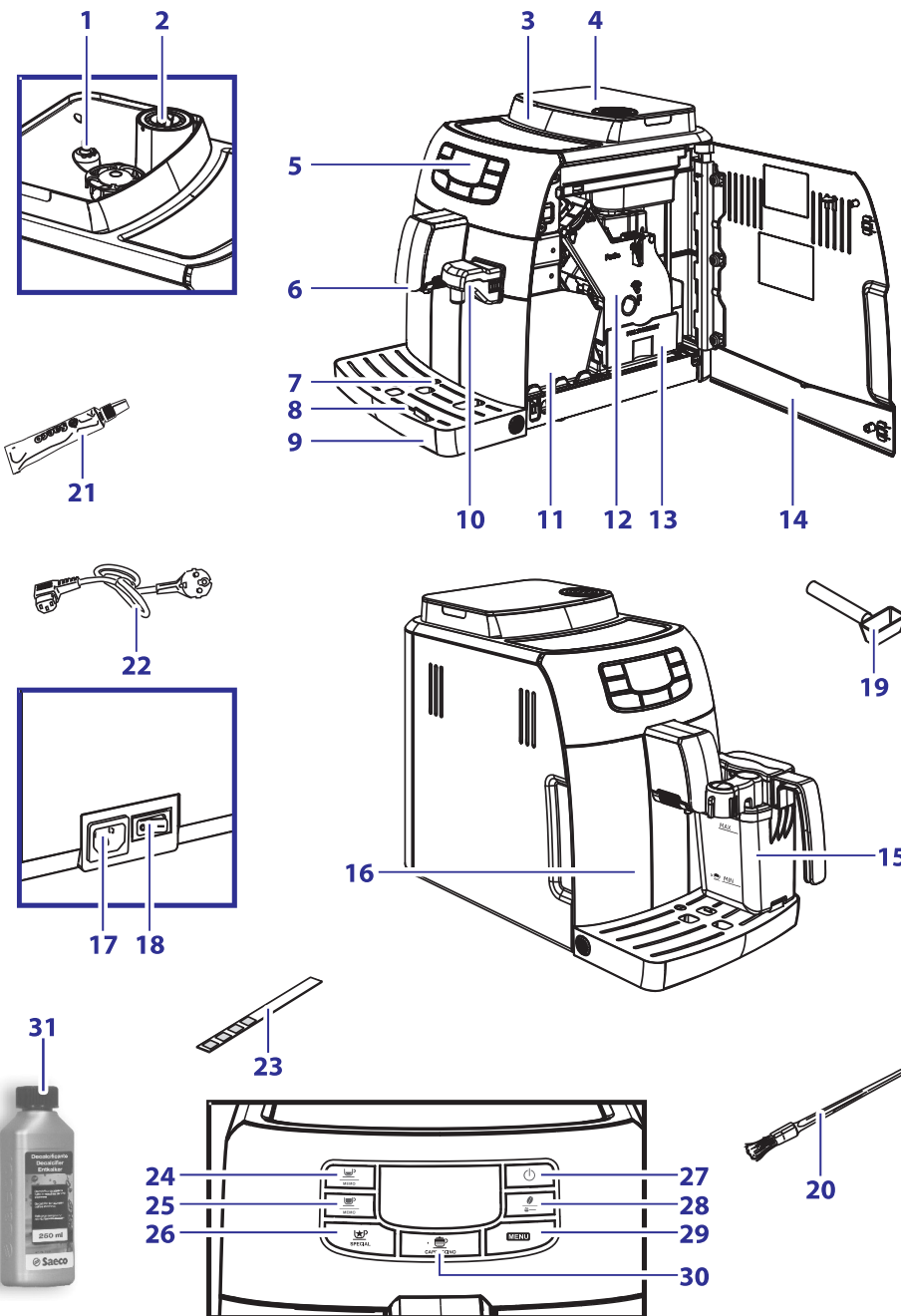

Pirms lietošanas rūpīgi izlasiet šo lietošanas instrukciju un saglabāiet to izmantošanai nākotnē.

**Nekad neļaujiet ūdenim nonākt saskarē ar kādu no ierīces elektriskajām daļām: īssavienojuma draudi! Tvaiks un karstais ūdens var izraisīt apdegumus! Nekad nevērsiet tvaika vai karstā ūdens strūklu uz kādu no ķermeņa daļām. Tvaika / karstā ūdens padeves krānu satveriet uzmanīgi un tikai aiz tā roktura: applaucēšanās draudi!**

## Paredzētā lietošana

Šis kafijas automāts ir paredzēts lietošanai tikai un vienīgi mājas apstākļos. Neveiciet kafijas automātam nekādas tehniskas izmaiņas, kā arī neizmantojiet to neatļautiem mērķiem, jo tas var radīt dažādus draudus! Šī ierīce nav paredzēta lietošanai personām (ieskaitot bērnus) ar ierobežotām fiziskajām, sensorajām vai mentālām spējām, kā arī cilvēkiem ar pieredzes un/ vai zināšanu trūkumu, ja vien par viņu drošību atbildīgais cilvēks viņus pārrauga vai viņus ir apmācījis pareizi lietot ierīci.

## Strāvas padeve – Strāvas vads

Pievienojiet kafijas automātu tikai pie piemērotas kontaktligzdas. Kontaktligzdai, pie kuras pievienots kafijas automāts, jābūt:

- piemērotai ierīces kontaktdakšai;
- tādā izmērā, lai tā atbilstu norādēm uz ierīci pievienotās etiķetes;
- iezemētai.

Nekad nelietojiet ierīci, ja strāvas vads ir izmainīts vai bojāts. Ja strāvas vads ir bojāts, tas jānomaina pašam ražotājam vai tā pilnvarotam servisa centram.

Nenovietojiet strāvas vadu tā, ka tas karājas gar stūriem, pāri asām malām vai pāri karstiem objektiem un turiet to tā, lai tas nenonāk saskarē ar cepamo eļļu.

Neizmantojiet strāvas vadu, lai nestu vai vilktu kafijas automātu.

Nevelciet kontaktdakšu aiz strāvas vada un nepieskarties tam ar mitrām rokām. Neļaujiet strāvas vadam brīvi nokarāties no galda vai plaukta.

## Citu drošībai

Neļaujiet bērniem spēlēties ar šo ierīci. Bērni nav informēti par risku, kas saistīts ar elektriskajām māsaimniecības ierīcēm. Neatstājiet ierīces iepakojuma materiālus bērniem pieejamā vietā.

## Apdegumu risks

Nekad nevērsiet tvaika un/ vai karstā ūdens strūklu pret sevi vai citiem: apdegumu rašanās draudi! Vienmēr izmantojiet rokturi.

Par visbiežāk sastopamajām problēmām, lūdz, skatiet šo tabulu vai FAQ sadaļu mūsu mājas lapā [www.philips.com/support](http://www.philips.com/support), kur iespējams uzzināt jaunāko informāciju. Tas Jums palīdzēs saprast, kā rīkoties.

Ierīces darbības	Cēloņi	Risinājumi
Ierīce neieslēdzas.	Ierīce nav pievienota elektriskajai strāvai. Vadības slēdzis ir pozīcijā "0".	Pievienojiet ierīci elektriskajai strāvai. Pārlicinieties, ka vadības slēdzis ir pozīcijā "I".
Kafija nav pietiekami karsta.	Kafijas krūzītes ir aukstas.	Pirms kafijas pagatavošanas sasildiet krūzītes ar siltu ūdeni.
Netiek pagatavots karsts ūdens.	Ūdens padeves krāna diametrs ir nobloķējies.	Ar kniepadatu vai citu līdzīgu priekšmetu iztīriet ūdens padeves krāna diametru. Pirms to darāt, pārlicinieties, ka kafijas automāts ir izslēgts un atdzisis.
Kafija nav pietiekami krēmīga. (Skatīt piezīmi.)	Kafijas maisījums nav piemērots šai funkcijai, kafija nav svaigi grauzdēta vai malums ir pārāk rupjš.	Mainiet kafijas maisījumu vai noregulējiet kafijas dzirnaviņas kā pastāstīts nodaļā "Kafijas dzirnaviņu regulēšana".
Piens nav saputots.	Piena karafe ir netīra vai nepareizi ievietota.	Nodrošiniet pareizu karafes pozīciju un tīrību.
Kafijas automāts pārāk ilgi silst vai skalošana laikā izmantotais ūdens daudzums ir pārāk mazs.	Kafijas automāta sistēmu ir aizdambējis kaļķakmens.	Atkalņojiet kafijas automātu.
Kafijas pagatavošanas nodaļumu nevar izņemt.	Kafijas pagatavošanas nodaļums nav ievietots pareizi. Nav izņemta izlietotās kafijas tvertne.	Ieslēdziet kafijas automātu. Aizveriet servisa durtiņas. Kafijas pagatavošanas nodaļums automātiski novietojas pareizi. Pirms kafijas pagatavošanas nodaļuma izņemšanas izņemiet izlietotās kafijas tvertni.
Kafijas automāts mal kafijas pupiņas, bet kafija netiek pagatavota. (Skatīt piezīmi.)	Nav ūdens. Kafijas pagatavošanas nodaļums ir netīrs.	Piepildiet ūdens tvertni un uzpildiet sistēmu (skatīt nodaļu "Pirmā lietošanas reize"). Iztīriet kafijas pagatavošanas nodaļumu (nodaļa "Kafijas pagatavošanas nodaļums").
	Rets gadījums, kas var notikt, kafijas automātam automātiski regulējot kafijas daudzumu. Kafijas padeves krāns ir netīrs.	Pagatavojiet vairākas tasītes kafijas kā aprakstīts sadaļā "Saeco pielāgošanās sistēma". Iztīriet kafijas pagatavošanas nodaļumu (nodaļa "Kafijas pagatavošanas nodaļums").



## BRĪDINĀJUMA SIGNĀLI (ORANŽĀ KRĀSĀ)

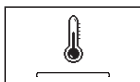

Ierīce silst, lai varētu pagatavot karstu ūdeni, tvaiku un kafiju.



Kafijas pagatavošanas sistēmas darbība tiek uzsākta un jauna kafijas automāta darbības atjaunošanas dēļ.



Ierīce veic skalošanas ciklu. Nogaidiet līdz skalošanas cikls ir pabeigts.



Piepildiet kafijas pupiņu piltuvi ar kafijas pupiņām un atsāciet gatavošanas ciklu.



Nepieciešams nomainīt 'INTENZA+' filtru.



Uzpildiet sistēmu.



Ja pēc kafijas automāta ieslēgšanas parādās šis paziņojums, tas nozīmē, ka ir nepieciešams veikt atkalķošanas ciklu.

Spiediet taustiņu 'MEMO', lai atvērtu atkalķošanas izvēlni un skatiet atbilstošo lietošanas instrukcijas sadaļu, lai uzzinātu, kā veikt atkalķošanu.

Spiediet taustiņu 'OK', lai turpinātu lietot ierīci bez atkalķošanas.

**Mēs atgādinām, ka ierīces bojājumi, kas radušies tādēļ, ka netiek veikta atkalķošana, netiek segti no garantijas.**

## BRĪDINĀJUMA SIGNĀLI (SARKANĀ KRĀSĀ)

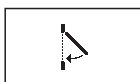

Aizveriet servisa durtiņas.



Ievietojiet izlietotās kafijas tvertni.



Kafijas pupiņu piltuve ir tukša. Pēc piltuves piepildīšanas darbība var tikt turpināta.



Iztīriet izlietotās kafijas tvertni.



Kafijas automātā jāievieto kafijas pagatavošanas sistēma.



Piepildiet ūdens tvertni.



Izslēdziet kafijas automātu. Pēc 30 sekundēm atkal ieslēdziet. Šādi rīkojieties 2 – 3 reizes. Ja ierīce neieslēdzas, sazinieties ar autorizētu servisa centru.



Ievietojiet pilēšanas paplāti līdz galam.

## SVARĪGI

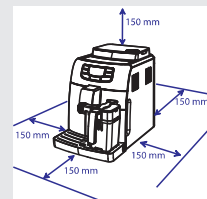

### Ierīces novietojums – atbilstošs novietojums optimālai ierīces darbībai un apkopei

Lai ierīces lietošana būtu maksimāli veiksmīga:

- Izvēlieties drošu, taisnu virsmu, kur pastāv minimāls ierīces apgāšanās, bojāšanās un savainošanās risks;
- Izvēlieties pietiekami labi apgaismotu, tīru vietu, kas atrodas brīvi sasniedzamas kontaktligzdas tuvumā;
- Nodrošiniet minimālo attālumu ierīces sānu malās kā parādīts zīmējumā;
- Kad ieslēdzat un izslēdzat kafijas automātu, mēs iesakām zem kafijas padeves krāna novietot tukšu glāzi.

Neuzglabājiet kafijas automātu temperatūrā, kas ir zemāka par 0°C. Sals var to bojāt. Nelietojiet kafijas automātu brīvā dabā.

Lai izvairītos no kafijas automāta bojājumiem, nenovietojiet to uz karstām virsmām un atklātas liesmas tuvumā.

### Ierīces uzglabāšana un tīrīšana

Glabājiet ierīci pareizi, tās labākajā kārtībā un vienmēr tīru.

Tā kā šī ierīce dzērienu pagatavošanai izmanto dabiskās sastāvdaļas (kafijas pupiņas, ūdens, piens u.c.), tad maltas kafijas vai kondensēta ūdens atliekas var atrasties uz tās virsmas. Šī iemesla dēļ mēs iesakām periodiski tīrīt gan redzamās daļas, gan zem kafijas automāta.

Pirms ierīces novietošanas uzglabāšanai mēs iesakām to iztīrīt:

- Ūdens, kas vairākas dienas palicis ūdens tvertnē un/ vai ūdens sistēmā, nedrīkst tikt lietots. Ja ierīce netiks lietota ilgāku laiku, tad ar tvaiku palīdzību iztukšojiet no sistēmas ūdeni un rūpīgi notīriet kapučīno putojamo uzgali (ja tas ir komplektācijā).
- Izslēdziet kafijas automātu un notīriet to. Visbeidzot, atvienojiet kontaktdakšu no kontaktligzdas. Nogaidiet kamēr kafijas automāts atdziest.

Nekad neiemērciet kafijas automātu ūdenī! Glabājiet to sausā, bērniem nepieejamā vietā. Pasargājiet to no putekļiem un netīrumiem.

Stingri aizliegts darboties ar ierīces detaļām, kas atrodas aiz servisa vāka!

### Darbības traucējumi

Gadījumā, ja rodas darbības traucējumi, problēmas vai aizdomas par defektu, kas rodas ierīcei nokrītot zemē, nekavējoties izņemiet kontaktdakšu no kontaktligzdas. Nekad nemēģiniet darbināt bojātu ierīci.

Tālākai informācijai par traucējumu novēršanu un servisu, lūdz, skatīt nodaļas "Traucējumu novēršana" un "Servisa informācija".

### Ugunsdrošība

Aizdeģšanās gadījumā izmantojiet ūdenpraža dioksīda (CO2) ugunsdzēsamos aparātus. Dzēšanai nelietojiet ūdeni vai sausos pulvera ugunsdzēsamos aparātus.

## PIRMĀ LIETOŠANAS REIZE

### Iepakojums

Originālais iepakojums ir radīts un izveidots tā, lai pasargātu iekārtu transportēšanas laikā. Mēs iesakām saglabāt iepakojuma materiālu iespējamai turpmākai transportēšanai.

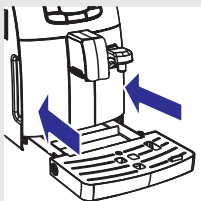

### Sagatavošanās darbi

Izņemiet no iepakojuma kafijas automātu, pilēšanas paplāti un krūziņu novietošanas paplāti. Novietojiet iekārtu vietā, kas atbilst prasībām, kas aprakstītas drošības noteikumos.

1. Pilēšanas paplāti un krūziņu novietošanas paplāti novietojiet to paredzētajā vietā uz kafijas automāta. Pārliedziet, ka šīs detaļas ievietojat līdz galam. **Pilēšanas paplātei tam paredzētajās vietās jābūt piestiprinātai kafijas automātam.**

*Svarīga piezīme:*

- Ievietojiet kontaktdakšu rozetē tikai tad, kad norādīts, un pārliedziet, ka barošanas poga ir uz "0".
- Uzmanīgi izlasiet paskaidrojumus par visiem brīdinājumiem, ko ierīce lietotājam parāda uz vadības paneļa LCD displeja (skatīt nodaļu "Vadības paneļa displejs").

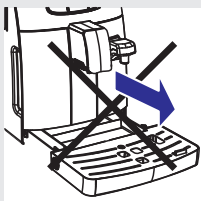

**NEKAD neņemiet pilēšanas paplāti, kad ierīce ir ieslēgta. Pēc ieslēgšanas/izslēgšanas pagaidiet pāris minūtes, jo ierīce veiks skalošanas/ pašattīrīšanās ciklu (skatīt sadaļu "Skalošanas/ pašattīrīšanās cikls").**

2. Noņemiet no kafijas automāta ūdens tvertni.

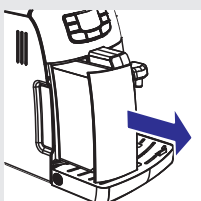

3. Izskalojiet to un piepildiet ar tīru ūdeni, pārliedziet, ka ūdens netiek ieliet vairāk par tvertnē norādīto atzīmi (MAX). Novietojiet ūdens tvertni atpakaļ uz kafijas automāta, piespiežot, lai tā savietojas līdz galam (tvertnei precīzi jāsasaska ar kafijas automāta virsbūvi).

**Piepildiet ūdens tvertni tikai ar tīru, negāzētu ūdeni. Karsts ūdens vai jebkurš cits šķidrums var bojāt tvertni un/ vai kafijas automātu. Nedarbiniet kafijas automātu bez ūdens. Pārliedziet, ka ūdens tvertnē ir pietiekams ūdens daudzums.**

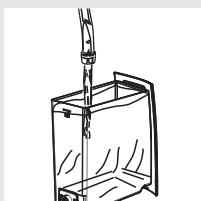

## VADĪBAS PANEĻA DISPLEJS

Šī ierīce ir aprīkota ar krāsu kodētu sistēmu, lai lietotājam būtu vieglāk saprast displeja paziņojumus. Maksimālai ērtībai ikonas ir kodētas saskaņā ar luksofora principu.

Displeja krāsu kodu interfeiss apvienojumā ar pogām, tieši parāda galvenos darbības ziņojumus vienkāršā un ērtā veidā.

## GATAVĪBAS SIGNĀLI (ZAĻĀ KRĀSĀ)



Kafijas automāts ir gatavs pagatavot karstu ūdeni un kafiju no kafijas pupiņām.



Kafijas automāts pagatavo vienu krūzīti espresso kafijas.

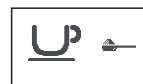

Ierīce ir gatava pagatavot kafiju no maltas kafijas.



Kafijas automāts pagatavo vienu krūzīti kafijas.



Karstā ūdens un karsta piena izvēle.



Kafijas automāts pagatavo divas krūzītes espresso kafijas.



Karsta ūdens pagatavošana.



Kafijas automāts pagatavo divas krūzītes kafijas.

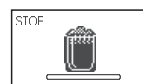

Karsta piena pagatavošana.



Kafijas automāts programmē pagatavojamās kafijas daudzumu.



Piena pagatavošanas fāze kapučīno pagatavošanas laikā.



Kafijas automāts programmē pagatavojamā piena daudzumu kapučīno pagatavošanai.



Kafijas pagatavošanas fāze kapučīno pagatavošanas laikā.



Kafijas automāts programmē pagatavojamās kafijas daudzumu kapučīno pagatavošanai.

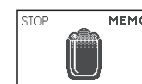

Kafijas automāts programmē pagatavojamā karstā piena daudzumu.

## PROGRAMMĒŠANA



Oranžs

Tiek parādīta pirmā lapa.

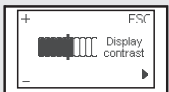

Oranžs

Piespiediet taustiņu “☕” cik reizes nepieciešams, līdz tiek parādīta kontrasta funkcija.

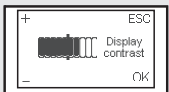

Oranžs

Piespiediet taustiņu “☕” vienreiz, lai palielinātu kontrastu.

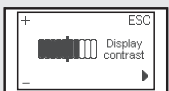

Oranžs

Piespiediet taustiņu “☕”, lai apstiprinātu.

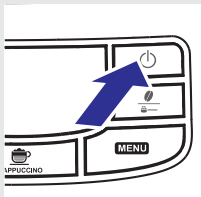

Piespiediet taustiņu “⏻”, lai izietu no programmēšanas režīma. Funkcija ir saglabāta.

## PIRMĀ LIETOŠANAS REIZE



4. Noņemiet kafijas pupiņu piltuves vāku.

*Piezīme: Piltuve var būt papildināta ar dažādām drošības funkcijām atkarībā no noteikumiem, kas piemērojami valstī, kur ierīce tiek lietota.*

5. Lēnām ieberiet kafijas pupiņas piltuvē.

**Kafijas pupiņu piltuvē drīkst būt tikai kafijas pupiņas. Ja piltuvē tiek iebērtā izlietota kafija, malta kafija vai jebkāds objekts, tad tas var bojāt ierīci.**

6. Uzlieciet atpakaļ kafijas pupiņu piltuves vāku.

7. Pievienojiet strāvas vadu ligzdai ierīces aizmugurē.

8. Kontaktakšu pievienojiet sienas kontaktligzdai ar atbilstošu strāvas stiprumu.

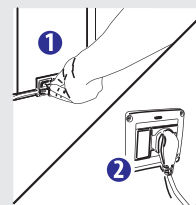

9. Lai ieslēgtu kafijas automātu, barošanas pogu iestatiet uz “I”.

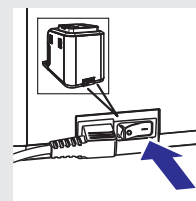

Displejā redzama ikona, kas norāda uz gaidīšanas režīmu.



Meļns

10. Lai ieslēgtu ierīci, piespiediet taustiņu “⏻”.

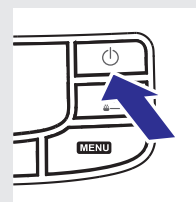

## PIRMĀ LIETOŠANAS REIZE

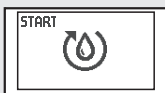



Oranžs

Displejā tiek parādīts, ka nepieciešams sagatavot sistēmu darbam.

### Sistēmas sagatavošana

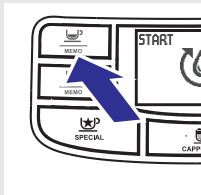
Lai novērstu to, ka ūdens ilgu laiku paliek kafijas automāta sistēmā, pirms ierīces lietošanas pirmo reizi un pēc ilgas bezdarbības, ūdens sistēma ir jāuzpilda. Tas ir tāpēc, ka mēs Jums vēlamies sniegt perfektu un svaigu produktu.



1. Izvēlieties "START", piespiežot taustiņu "  ". Ierīce uzsāk automātisku sistēmas uzpildīšanu. Joslā zem ikonas redzams darbības progress.

Kad process ir pabeigts, ierīce automātiski pārtrauc ūdens pumpēšanu.

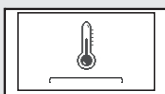

Oranžs

Displejā var būt redzama ikona, kas norāda uz to, ka kafijas automāts silst (skat. zīmējumu).



2. Novietojiet trauku zem kafijas padeves krāna.



Oranžs

3. Kad kafijas automāts ir uzsilis, tas veic sistēmas skalošanas ciklu. Šīs fāzes laikā displejā būs redzama ikona, kas parādīta zīmējumā blakām.



Zaļš

4. Kad ir izpildītas augstāk aprakstītās darbības, tad displejā redzama šāda ikona (skat. zīmējumu).

Kafijas automāts ir gatavs pagatavot dzērienu.

5. Lai pagatavotu kafiju vai iegūtu karstu ūdeni vai tvaiku, kā arī lai lietotu šo ierīci pareizi, rūpīgi sekojiet lietošanas instrukcijām.

*Piezīme: Ja ierīce tiek lietota pirmo reizi vai pēc ilgāka lietošanas pārtraukuma, tad izpildiet visas darbības, kas aprakstītas nākamajā sadaļā.*

## PROGRAMMĒŠANA

### Funkcijas

#### Kafijas temperatūra

Šī funkcija ļauj noregulēt pagatavotās kafijas temperatūru.

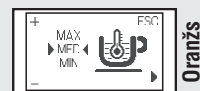

Oranžs

#### Taimeris (gaidīšanas režīms)

Šī funkcija Jums ļauj iestatīt laika intervalu, pēc kura kafijas automāts pārslēgsies uz gaidīšanas režīmu pēc pēdējā dzēriena pagatavošanas.

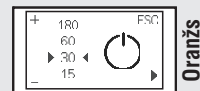

Oranžs

#### Kontrasts

Šī funkcija ļauj noregulēt displeja kontrastu, lai labāk saprastu displeja ziņojumus.



Oranžs

#### Ūdens cietība

Šī funkcija ļauj uzstādīt Jūsu mājāsaimniecībai atbilstošu ūdens cietību, lai nodrošinātu labāku ierīces darbību:

- 1 = ļoti mīksts ūdens
- 2 = mīksts ūdens
- 3 = ciets ūdens
- 4 = ļoti ciets ūdens

Vairāk informācijai skatīt sadaļu "Ūdens cietības noteikšana".



Oranžs

#### "INTENZA+" ūdens filtrs

Šī funkcija ļauj pārvaldīt "INTENZA+" ūdens filtru. Vairāk informācijai skatīt sadaļu par filtra lietošanu.



Oranžs

#### Atkalķošanas cikls

Šī funkcija Jums ļauj veikt atkalķošanas ciklu.



Oranžs

#### Noklusētie rūpnīcas iestatījumi

Šī funkcija ļauj atiestatīt visus rūpnīciskos iestatījumus pēc noklusējuma.

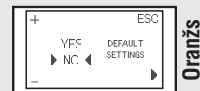

Oranžs

### Programmēšanas piemērs

Ar šo piemēru mēs vēlamies paskaidrot, kā noregulēt displeja kontrastu. Darbojieties līdzīgi, lai noregulētu pārējās funkcijas.

Programmēšanas izvēlni var atvērt tikai tad, kad kafijas automāts ir ieslēgts.

Piespiediet taustiņu "  ", lai piekļūtu programmēšanai.

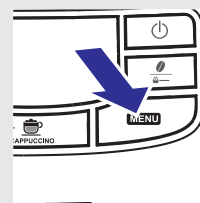

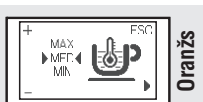

Oranžs

Pirmā lapa, kas tiek parādīta ir šī (skat. zīmējumu).

## Programmēšanas vadība

Izmaiņas var tikt veiktas katrā lapā\*

- Taustiņš “MEMO” un “MEMO” ļauj mainīt funkcijas vērtību, izvēloties starp lapā pieejamām.

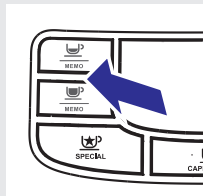

- Taustiņš “OK” ļauj pārvietoties starp funkcijām un saglabāt izvēlētas izmaiņas.

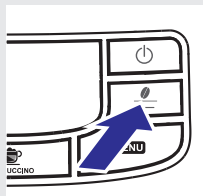

Oranžs

*Piezīme: Izmaiņas var tikt saglabātas tikai pēc tam, kad attēlotā vērtība tiek izmainīta; kad attēlotā vērtība ir izmainīta, parādās paziņojums “OK”.*

- Ar taustiņu “OFF” var iziet no programmēšanas režīma.

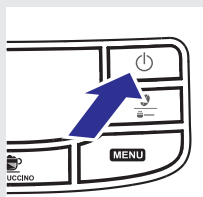

## Programmēšanas režīma aizvēršana

Lai izietu no programmēšanas režīma, piespiediet taustiņu “OFF”.

*Piezīme: Kafijas automāts no programmēšanas režīma izies automātiski, ja lietotājs 30 sekundes neko nedarīs. Iestatījumi, kas būs bijuši izmainīti, bet ne apstiprināti, netiks saglabāti.*

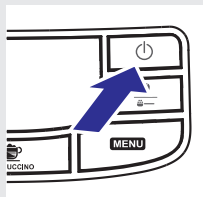

## Skalošanas/ Pašattīrīšanās cikls

Pēc automātiskas sistēmas sagatavošanas, ierīce sistēmu automātiski arī izskalos/iztīrīs. Šis cikls nodrošina iekšējās kafijas pagatavošanas sistēmas izskalošanu ar tīru ūdeni. Šis cikls tiek automātiski veikts arī sekojošos gadījumos:

- Ieslēdzot ierīci (ja boilers ir atdzisis);
- Pēc sistēmas uzpildīšanas (auksts boilers);
- Pirms pārslēgšanās gaidīšanas režīmā (ja ir ticis pagatavots kafijas dzēriens);
- Izslēdzoties pēc ON/OFF taustiņa piespiešanas (ja ir ticis pagatavots kafijas dzēriens).

Tiks pagatavots neliels karsta ūdens daudzums, lai izskalotu un uzsildītu visas ierīces daļas; šajā fāzē displejā būs redzama sekojoša ikona (skat. zīmējumu).

**Mēs iesakām, lai Jūs sagaidāt, kad šis cikls beidzas automātiski. Manuāli šo ciklu var pārtraukt, piespiežot taustiņu “MEMO”.**



Oranžs

## Ideālam Espresso: Izskalojiet kafijas automāta sistēmu pirms pirmās lietošanas reizes un pirms kafijas automāta lietošanas pēc ilgāka pārtraukuma.

Papildus skalošanas/ pašattīrīšanās ciklam mēs Jums iesakām veikt šīs vienkāršās darbības, lai vienmēr pagatavot lielisku espresso. Tās ir jāveic:

- A. Pirms pirmās ierīces lietošanas reizes;
- B. Ja kafijas automāts ilgāku laiku netiek lietots (vairāk nekā 2 nedēļas).

1. Zem kafijas padeves krāna novietojiet lielu trauku.

Pirms sākat šo darbību, pārliecinieties, ka displejā redzama atbilstošā ikona.

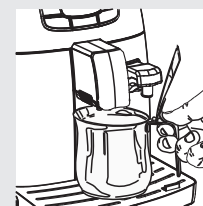

Zaļš



Zaļš

2. Piespiediet taustiņu “MEMO” vienu vai vairākas reizes līdz displejā redzama atbilstošā ikona, izvēlieties kafijas pagatavošanas funkciju no maltas kafijas.

*Piezīme: Maltās kafijas nodalījumā nedrīkst atrasties kafija.*

## PIRMĀ LIETOŠANAS REIZE

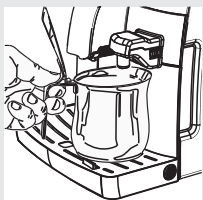

3. Piespiediet taustiņu "☕". Gaidiet līdz tiek pabeigta skalošana un iztukšojiet ūdens trauku.
4. Atkārtojiet darbības, kas aprakstītas 1. – 3. solī trīs reizes un tad turpiniet ar 5. punktu.
5. Novietojiet trauku zem ūdens padeves krāna.



6. Piespiediet taustiņu "☕ SPECIAL". Displejā tiek parādīta sekojoša ikona.

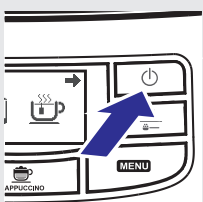

7. Piespiediet taustiņu "⏻", lai sāktu karsta ūdens pagatavošanu. Turpiniet ūdens pagatavošanu, līdz parādās brīdinājuma signāls par to, ka ir izlietots viss ūdens.

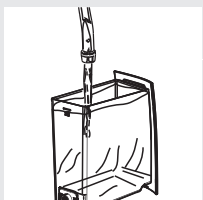

8. Procedūras beigās atkal uzpildiet ūdens tvertni. Tagad var tikt pagatavota kafija kā aprakstīts tālākajās nodaļās.

*Piezīme: Ja tas ir iespējams, tad nepieciešams uzstādīt jaunu "Intenza+" ūdens filtru, sekojot norādījumiem nākamajā nodaļā.*

## ATKAĻĶOŠANA



Sarkans

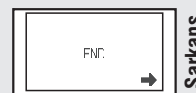

Sarkans

*Ierīce veic skalošanas ciklu ar iepriekš uzstādītu ūdens daudzumu. Tā var pieprasīt papildīt tvertni daudzas reizes, ja nepieciešamais ūdens daudzums nav sasniegts.*

*Šāda ikona norāda, ka tvertne ir jāuzpilda atkārtoti. Kad ūdens tvertne ir ievietota kafijas automātā, piespiediet taustiņu "☕", lai atsāktu skalošanu.*

18. Kad ir izmantots viss skalošanas ciklam nepieciešamais ūdens daudzums vai ūdens tvertne no jauna ir ievietota kafijas automātā, displejā redzama šāda ikona. Spiediet taustiņu "☕", lai izietu no atkaļķošanas cikla.

19. Kafijas automāts uzsilst un veic skalošanu, lai sagatavotos dzērienu pagatavošanai.

Atkaļķošanas cikls ir pabeigts.

*Piezīme: No atkaļķošanas šķiduma jāatbrīvojas saskaņā ar ražotāja instrukcijām un/ vai noteikumiem, kas ir spēkā katrā individuālā valstī.*

*Piezīme: Pēc atkaļķošanas cikla pabeigšanas iztīriet kafijas pagatavošanas nodaļumu kā aprakstīts sadaļā "Kafijas pagatavošanas nodaļums" nodaļā "Tīrīšana un apkope".*

Kad atkaļķošanas cikls ir pabeigts, mēs iesakām:

- atvienot piena karafi un iztīrīt to kā aprakstīts nodaļā "Piena karafes iknedēļas tīrīšana";
- iztīrīt pilēšanas paplāti.

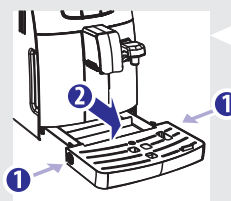

## PROGRAMMĒŠANA

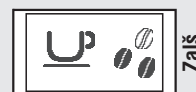

Zaļš

Lietotājs var mainīt dažus ierīces darbības parametrus, lai tie atbilstu viņa/ viņas vajadzībām.

### Pieklūšana izvēlei

Programmēšanas izvēlni ir iespējams atvērt tikai tad, kad kafijas automāts ir ieslēgts.

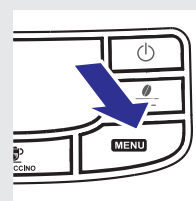

Piespiediet taustiņu "MENU", lai piekļūtu programmēšanai.

## ATKAĻĶOŠANA



Sarkans

*Piezīme: Atkaļķošanas ciklu iespējams apturēt pauzes režīmā, piespiežot taustiņu "☰". Lai turpinātu ciklu, piespiediet šo taustiņu vēlreiz. Šādā veidā Jums ir iespēja iztukšot ūdens trauku vai uz neilgu brīdi kur aiziet.*



Sarkans

9. Kad viss maisījums no ūdens tvertnes ir izlietots, tad displejā redzama sekojoša ikona. Tā norāda uz to, ka tvertne jāizskalo un jāpiepilda ar ūdeni.

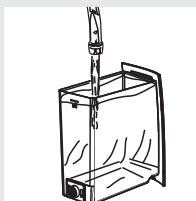

10. Rūpīgi izskalojiet ūdens tvertni un piepildiet to ar tīru ūdeni.

11. Iztukšojiet trauku, ko izmantojāt maisījuma savākšanai, un novietojiet to atpakaļ zem tvaika krāna.



Sarkans

12. Kad uzliekat uz kafijas automāta atkal piepildīto ūdens tvertni, displejā redzama sekojoša ikona.

13. Piespiediet taustiņu "☰", lai sāktu ierīces skalošanas ciklu.



Sarkans

*Piezīme: Skalošanas ciklu iespējams apturēt pauzes režīmā, piespiežot taustiņu "☰". Lai turpinātu ciklu, piespiediet šo taustiņu vēlreiz. Šādā veidā Jums ir iespēja iztukšot ūdens trauku vai uz neilgu brīdi kur aiziet.*



Sarkans

14. Kad viss ūdens no ūdens tvertnes ir izlietots, tad displejā redzama sekojoša ikona. Tā norāda uz to, ka tvertne jāizskalo un atkārtoti jāpiepilda ar tīru ūdeni, lai pabeigtu ciklu.

15. Iztukšojiet trauku, ko izmantojāt ūdens savākšanai, un novietojiet to zem kafijas padeves krāna.



Sarkans

16. Kad uzliekat uz kafijas automāta atkal piepildīto ūdens tvertni, displejā redzama sekojoša ikona.

17. Piespiediet taustiņu "☰", lai sāktu ierīces skalošanas ciklu.

## "INTENZA+" ŪDENS FILTRS (NEOBLIGĀTS)



"INTENZA+" ūdens filtrs var uzlabot ūdens kvalitāti. "INTENZA+" ūdens filtra lietošana novērsīs kaļķakmens veidošanos un nodrošinās daudz intensīvāku Jūsu espresso kafijas aromātu. Tādēļ mēs Jums iesakām uzstādīt "INTENZA+" ūdens filtru. To iespējams pasūtīt pie Jūsu vietējā izplatītāja vai tiešsaistes režīmā mūsu mājas lapas veikalā <http://shop.philips.com>.

### "INTENZA+" ūdens filtra uzstādīšana

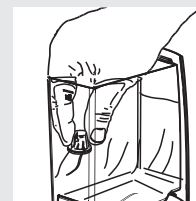

1. Izņemiet no ūdens tvertnes mazo balto filtru un noglabājiet to sausā, no putekļiem pasargātā vietā.

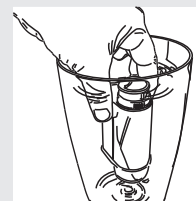

2. Izņemiet "INTENZA+" ūdens filtru no tā iepakojuma, vertikāli (ar atvērumu uz augšpusi) iegremdējiet to aukstā ūdenī un maigi saspiediet tā sānu malas, lai no filtra izplūst tajā esošais gaiss.

**Lai pareizi uzstādītu "INTENZA+" ūdens filtru un noteiktu ierīces atkaļķošanas nepieciešamības biežumu, ļoti svarīgi ir veikt ūdens cietības testu.**

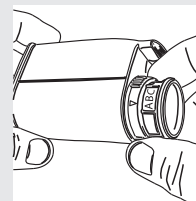

3. Filtrs jāuzstāda atbilstoši mērījumiem, kas veikti, lai noteiktu ūdens cietības pakāpi. Izmantojiet ūdens cietības teststrēmeli, kas ir nodrošināta komplektā ar ierīci. Iestatiet "Intenza Aroma System" kā norādīts uz filtra iepakojuma (skatīt sadaļu "Ūdens cietības pakāpes noteikšana").

A = mīksts ūdens

B = ciets ūdens (standarts)

C = ļoti ciets ūdens

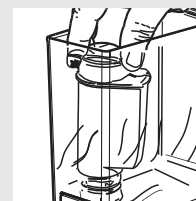

4. Ievietojiet filtru tukšā ūdens tvertnē. Ievietojiet to līdz attiecīgajai atzīmei.

5. Piepildiet ūdens tvertni ar tīru ūdeni un novietojiet uz kafijas automāta.

6. Iztukšojiet ūdeni no tvertnes ar karstā ūdens pagatavošanas funkcijas palīdzību (skatīt sadaļu "Karstā ūdens pagatavošana").

7. Atkārtoti piepildiet ūdens tvertni.

## "INTENZA+" ŪDENS FILTRS (NEOBLIGĀTS)

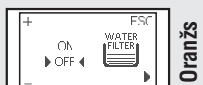

Oranžs

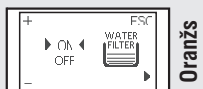

Oranžs



Oranžs



Oranžs



Zaļš

8. Piespiediet taustiņu "MENU" un, spiežot taustiņu "☺", pārvietojieties izvēlnē līdz displejā redzama sekojoša izvēlnes lapa (skat. Zīmējumu).

9. Piespiediet taustiņu "☺", lai izvēlētos "ON" (ieslēgts), un ar taustiņu "☺" apstipriniet savu izvēli.

Izdarot šīs darbības, kafijas automāts tiek uzstādīts, lai informētu lietotāju, kad nepieciešams nomainīt filtru.

*Piezīme: Kad "INTENZA+" ūdens filtrs jānomaina ar jaunu, šī funkcija jāuzstāda no jauna. Nomainiet filtru kā iepriekš aprakstīts. Pēc tam atveriet izvēlni un atrodiet attiecīgo izvēlnes lapu, un izvēlieties iespēju "RESET" (iestatīt no jauna). Tad piespiediet taustiņu "☺". Ierīce ir uzstādīta darbam ar jauno filtru.*

*Piezīme: Ja filtrs jau ir uzstādīts un Jūs vēlaties to izņemt, bet neplānojat aizvietot, tad izvēlieties "OFF" (Izslēgts) un spiediet taustiņu "☺".*

10. Lai izietu no izvēlnes, spiediet taustiņu "☺" līdz nonākat mājas lapā.

*Piezīme: Ja nelietosiet "INTENZA+" ūdens filtru, tad ievietojiet atpakaļ mazo balto filtru, ko izņēmt 1. solī.*

## ŪDENS CIETĪBAS PAKĀPES NOTEIKŠANA

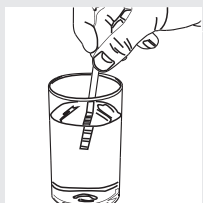

Lai pareizi uzstādītu "INTENZA+" ūdens filtru un noteiktu ierīces atkaļķošanas nepieciešamības biežumu, ļoti svarīgi ir veikt ūdens cietības testu.

1. Uz 1 sekundi iegremdējiet ūdenī ūdens cietības teststrēmeli, kas ir nodrošināta komplektā ar ierīci.

*Piezīme: Teststrēmele ir derīga tikai vienam mērījumam.*

2. Pārbaudiet, cik kvadrātiņi ir mainījuši krāsu, un salīdziniet ar tabulu.

*Piezīme: Burti atbilst atsaucēm, kas norādītas Intenza filtra apakšā. Filtrs ir jāpielāgo saskaņā ar šo mērījumu.*

## ATKAĻĶOŠANA



Oranžs

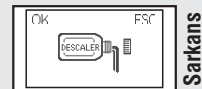

Sarkans

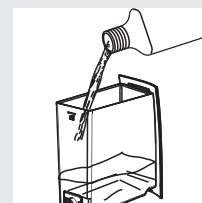

2. Piespiediet taustiņu "MENU" un, ja nepieciešams, ar taustiņu "☺" pārvietojieties izvēlnes lapās līdz tiek parādīta sekojoša izvēlnes lapa.

3. Piespiediet taustiņu "☺", lai piekļūtu atkaļķošanas izvēlnei.

*Piezīme: Ja Jūs piespiežat taustiņu "☺" kļūdas pēc, spiediet taustiņu "☺", lai izietu.*

**Ja tiek piespiests taustiņš "☺", tad sākas atkaļķošanas process un to ir nepieciešams pabeigt, lai atkal varētu gatavot kafiju.**

4. Iepildiet Saeco koncentrēto atkaļķošanas šķīdumu ierīces ūdens tvertnē.

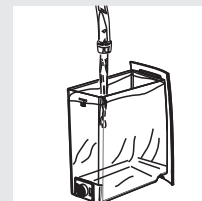

5. Piepildiet ūdens tvertni ar tīru ūdeni līdz atzīmei MAX. Uzlieciet ūdens tvertni atpakaļ uz kafijas automāta.



6. Novietojiet tukšu trauku zem tvaika krāna.

*Piezīme: Izmantojiet trauku, kas ir ar tilpumu vismaz 1,5 litri. Ja jums nav tik liela trauka, apturiet ciklu, piespiežot taustiņu "☺", iztukšojiet trauku, novietojiet to zem kafijas padeves krāna un atsākat ciklu, nospiežot to pašu pogu vēlreiz.*

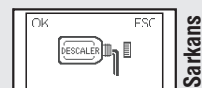

Sarkans



Sarkans

7. Tikai pēc tam, kad ūdens tvertnē esat pievienojis atkaļķošanas šķīdumu, piespiediet taustiņu "☺", lai sāktu atkaļķošanas ciklu.

8. Kafijas automāts pagatavos atkaļķošanas maisījumu ar intervāliem (displejā redzams cikla progress).



## ATKAĻĶOŠANA

Kaļķakmens ir dabiska ūdens, kas tiek izmantots kafijas automāta darbībā, sastāvdaļa. Tas regulāri ir jāiztīra, jo tas var nosprostot kafijas automāta ūdens un kafijas sistēmu. Tā ir vienkārša procedūra, ko varat veikt, lai apkoptu savu Philips-Saeco kafijas automātu.

Uzlabotā elektronika ar ekrānā paziņojumiem (skaidros simbolos) Jums parāda, kad kaļķakmens iztīrīšana ir nepieciešama. Vienkārši izpildiet darbības, kas aprakstītas zemāk.

**Neveicot atkaļķošanu, galu galā Jūsu ierīce pārtrauks darboties pareizi, un šajā gadījumā remonts nav ietverts Jūsu garantijā.**

*Piezīme: Pirms atkaļķošanas veikšanas iztīriet pilēšanas paplāti.*



**Izmantojiet tikai Saeco atkaļķošanas līdzekli. Tā formula ir izstrādāta tā, lai nodrošinātu labākas ierīces darba spējas visu tās kalpošanas laiku. Bez tam, ja atkaļķošana tiek veikta pareizi, tad tiek novērstas izmaiņas pagatavojamā produktā. Atkaļķošanas šķīdums, kā arī "Apkopes komplekts" var tikt pasūtīts pie Jūsu vietējā izplatītāja. Philips online veikalā <http://shop.philips.com> vai autorizētā servisa centrā.**

**Uzmanību! Nekad nedzeriet atkaļķošanas šķīdumu vai jebkuru pagatavoto produktu, kamēr atkaļķošanas cikls nav pabeigts līdz galam. Nekad kā atkaļķošanas šķīdumu neizmantojiet etiķi.**

1. Ieslēdziet kafijas automātu, piespiežot taustiņu "☺". Nogaidiet līdz kafijas automāts pabeidz skalošanu un uzsilst.

**Uzmanību! Pirms atkaļķošanas šķīduma lietošanas izņemiet "Intenza" filtru.**

*Piezīme: Pirms atkaļķojat kafijas automātu, veiciet sekojošas darbības:*

- Iztīriet pilēšanas paplāti;
- Ievietojiet tukšu piena karafi (skatīt nodaļu "Karsta piena pagatavošana").



## ŪDENS CIETĪBAS PAKĀPES NOTEIKŠANA

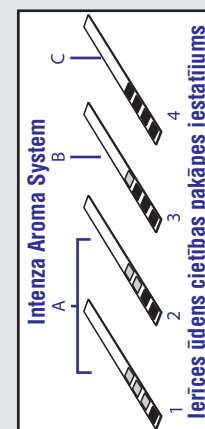

3. Cipari atbilst iestatījumiem, kas ir atrodami ūdens cietības regulēšanas sadaļā, kas ir parādīti programmēšanas nodaļā.

Proti:

- 1 = 1 (ļoti mīksts ūdens)
- 2 = 2 (mīksts ūdens)
- 3 = 3 (ciets ūdens)
- 4 = 4 (ļoti ciets ūdens)

4. Kad esat uzinājis ūdens cietības pakāpi un tai atbilstošu vērtību, noregulējiet kafijas automāta ūdens cietības pakāpes iestatījumu. Piespiediet taustiņu "MENU" un, spiežot taustiņu "☺", pārvietojieties izvēlnē līdz displejā redzama sekojoša izvēlnes lapa (skat. zīmējumu).

*Piezīme: Pēc noklusējuma kafijas automātam uzstādīta vidējā ūdens cietības pakāpe, kas atbilst lielākajai daļai mājsaimniecību.*

5. Spiediet:

taustiņu "☺", lai palielinātu vērtību vai

Taustiņu "☺", lai samazinātu vērtību.

6. Spiediet taustiņu "☺", lai apstiprinātu iestatījumu.

7. Spiediet taustiņu "☺", lai izietu no izvēlnes un sāktu gatavot kafijas dzērienus.

Šis kafijas automāts, ko esat iegādājies, pagatavo kafiju no kafijas pupiņām un/ vai maltas kafijas. Tas nodrošina dažādus iestatījumus, kas ļauj kafijas automātam darboties ar tā maksimālo potenciālu un sniedz Jums "īstu Espresso baudījumu".

Saeco pielāgošanās sistēma: inteliģentā pašregulēšanas sistēma, kas ļauj izmantot visus kafijas pupiņu veidus, kas pieejami tirgū.

Kafija ir dabīgs produkts un tās īpašības var mainīties atkarībā no tās izcelsmes, šķirnes un grauzdējuma. Saeco kafijas automāts ir aprīkots ar inteliģentu pašregulēšanas sistēmu, kas ļauj izmantot visus kafijas pupiņu veidus, kas pieejami tirgū (nekaramelizētas pupiņas).

- Ierīce automātiski pielāgojas, lai optimizētu kafijas pagatavošanu, nodrošinot pilnīgu kafijas lietojumu, lai iegūtu krēmveida espresso kafiju, kas būs ar maksimālu aromātu neatkarīgi no lietotās kafijas veida.
- Optimizācijas process ir mācīšanās process, kas prasa noteiktu kafijas krūzīšu pagatavošanas skaitu, lai ierīce pielāgotos kafijas veidam.
- Uzmanība būtu jāpievērš īpašiem kafijas maisījumiem, kas prasa dzirnaviņu korekcijas, lai optimizētu kafijas ieguvu – (skatīt sadaļu "Kafijas dzirnaviņu regulēšana").

### Pirmsgatavošanas tehnoloģija: Aromāta pastiprināšana

Pateicoties pirmsgatavošanas tehnoloģijai, maltā kafija pirms kafijas gatavošanas uzsākšanas tiek samitrināta, nodrošinot vēl labāku aromāta atbrīvošanos.

### Regulējamas keramikas kafijas dzirnaviņas: Pilnīga kafijas smaržas saglabāšana

Keramikas dzirnaviņas vienmēr garantē precīzu malumu atbilstoši katram kafijas veidam. Turklāt šīs tehnoloģijas dzirnaviņas novērš pupiņu pārkaršanu. Šie divi apvienoti faktori nodrošina pilnīgu kafijas aromātu, piegādājot patiesu Itālijas kafijas garšu katrā tasē.

**Uzmanību! Dzirnaviņu regulēšanas tapa, kas atrodas kafijas piltuves iekšpusē, jāregulē ar kafijas dzirnaviņu regulēšanas atslēgu tikai tad, kad kafijas dzirnaviņas nedarbojas. Kafijas pupiņu piltuvē neievietojiet neko citu kā tikai kafijas pupiņas. Nelietojiet malto un/vai šķīstošo kafiju kafijas pupiņu piltuvē.**

**Brīdinājums:** kafijas dzirnaviņas satur kustīgās detaļas, kas var būt bīstamas. Tāpēc nekad neievietojiet kafijas dzirnaviņās pirkstus un/vai citus priekšmetus. Gadījumā, ja rodas darbības traucējumi, izslēdziet ierīci, nospiežot ON/ OFF taustiņu un atvienojiet kontaktakšu no kontaktligzdas pirms veicat jebkāda veida darbības kafijas pupiņu piltuves iekšpusē. Nepapildiniet kafijas pupiņas, kad dzirnaviņas strādā.

Šis kafijas automāts Jums ļauj veikt nelielu regulēšanu, lai pielāgotu kafijas dzirnaviņas kafijai, ko izmantojat.

### Kafijas pagatavošanas nodaļuma ieeļļošana

Ieeļļojiet kafijas pagatavošanas nodaļumu pēc apmēram 500 krūzīšu kafijas pagatavošanas vai vienreiz mēnesī. Smērviela kafijas pagatavošanas nodaļuma ieeļļošanai, kā arī "Apkopes komplekts" var tikt pasūtīts pie Jūsu vietējā izplatītāja, Philips online veikalā <http://shop.philips.com> vai autorizētā servisa centrā.

*Pirms kafijas pagatavošanas nodaļuma ieeļļošanas noskalojiet to ar tīru ūdeni.*

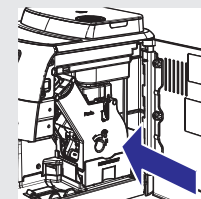
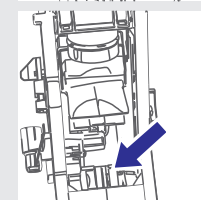
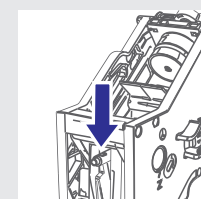
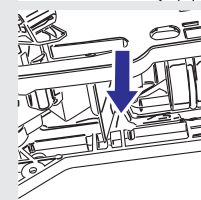
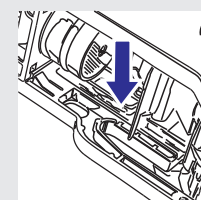

1. Ieeļļojiet kafijas pagatavošanas nodaļuma virzošās detaļas tikai ar Saeco smērvielu. Uzklājiet to vienmērīgi abās pusēs uz virzošajām detaļām.

2. Ieeļļojiet arī asi.

3. Novietojiet kafijas pagatavošanas nodaļumu atpakaļ tā vietā tā, lai tas noslēdzas. Nespiediet taustiņu "PUSH".

*Piezīme: detalizēti norādījumi par kafijas pagatavošanas nodaļuma salikšanu un pareizu ievietošanu kafijas automātā aprakstīti 40. lpp. (7., 8., 9. un 10. punkts).*

4. Ielieciet atpakaļ izlietotās kafijas tvertni. Aizveriet servisa durtiņas.

## KAFIJAS PAGATAVOŠANAS NODALĪJUMS

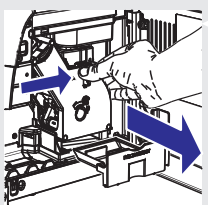

8. Izņemiet izlietotās kafijas tvertni un pēc tam kafijas pagatavošanas nodalījumu.

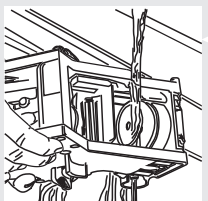

9. Noskalojiet kafijas pagatavošanas nodalījumu ar tīru ūdeni.

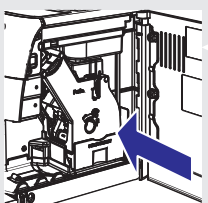

10. Pēc kafijas pagatavošanas nodalījuma noskalošanas novietojiet to atpakaļ tā vietā tā, lai tas noslēdzas. Nespiediet taustiņu "PUSH".  
– Ielieciet atpakaļ izlietotās kafijas tvertni.



11. Piespiediet un atlaidiet taustiņu "☕" vienu vai vairākas reizes, lai izvēlētos un aktivizētu maltās kafijas pagatavošanas funkciju, bet kafiju maltās kafijas nodalījumā neievietojiet.
12. Piespiežot taustiņu "☕", sāciet pagatavot kafiju.
13. Divreiz atkārtojiet 11. un 12. punktā aprakstītās darbības.
14. Lai iztīrītu pīlēšanas paplāti, ielieciet tajā tableti un līdz 2/3 piepildiet ar karstu ūdeni. Ļaujiet tīrošajam maisījumam iedarboties apmēram 30 minūtes, tad izskalojiet ar tīru ūdeni.

## ESPRESSO KAFIJA: PAGATAVOŠANA UN IESTATĪJUMI

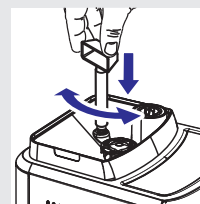

Regulācija ir jāveic, izmantojot tapu, kas atrodas kafijas pupiņu piltuvē. Tā ir jānospiež un jāpagriež, izmantojot tikai komplektā iekļauto atslēgu.

Nospiediet un vienā reizē pagrieziet regulēšanas tapu par vienu vienību, un pagatavojiet 2-3 tases kafijas; šis ir vienīgais veids, kā pamanīt atšķirības kafijas malumā.

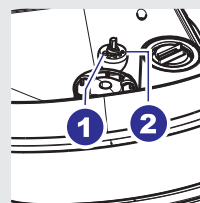

Atzīmes kafijas pupiņu piltuves iekšpusē norāda uz maluma iestatījumu. Ir pieejami 5 dažādi malšanas iestatījumi, no kuriem izvēlieties, ar šādām īpašībām:

- 1 – Rupja maluma: vieglāka garša, tumša grauzdējuma kafijas maisījumiem;  
2 – Smalka maluma: bagātīgāka garša, vieglāka grauzdējuma kafijas maisījumiem.

### "Aroma" funkcija: Izvēlieties samaļamās kafijas daudzumu

Izvēlieties savu iecienītāko kafijas maisījumu un koriģējiet kafijas daudzumu, kas jāsamaļ, lai iestatījums atbilst Jūsu personīgajai gaumei. Kafijas automāts ir izveidots, lai pielāgotu kafijas daudzumu atbilstoši kafijai, ko lietojat.

Ir pieejamas četras izvēles. Piespiediet taustiņu "☕" un izvēlieties starp: mild (viegls), medium (vidējs) vai strong (stiprs) un pre-ground coffee (maltā kafija).

Šo funkciju var iestatīt, kad displejā redzamas kafijas pupiņas.

Katru reizi, kad tiek piespiests un atlaists taustiņš "☕", iestatījums mainās par vienu vienību, atbilstoši izvēlētajam apjomam:

"☕☕☕" = viegls aromāts

"☕☕☕" = vidējs aromāts

"☕☕☕" = stiprs aromāts

*Piezīme: Šī izvēle jāveic pirms kafijas izvēles. Sistēma iestata aroma funkciju saskaņā ar lietotāja personīgo gaumi.*

Pēc stipra aromāta izvēlēšanās tiek parādīta maltas kafijas pagatavošanas funkcija.

Šī funkcija tiek attēlota ar ikonu, kas redzama zīmējumā.

Skatiet atbilstošo sadaļu, lai lietotu šo funkciju.

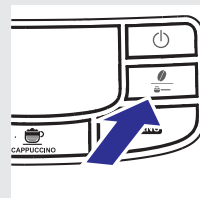

## KAFIJAS PAGATAVOŠANA

*Piezīme: Ja kafijas automāts negatavo kafiju, pārlicinieties, ka ūdens tvertnē ir pietiekams ūdens daudzums.*

Pirms pagatavojat kafiju, pārbaudiet paziņojumus uz displeja un pārlicinieties, ka ūdens tvertne un kafijas pupiņu piltuve ir pilni.

Pirms pagatavojat kafiju, noregulējiet kafijas padeves krāna augstumu atbilstoši krūzītei un izvēlieties aroma vai maltās kafijas funkciju.

### Kafijas padeves krāna augstuma regulēšana

Lielākā daļa tirdzniecībā pieejamo krūzīšu var tikt lietotas ar šo kafijas automātu. Kafijas padeves krāna augstums var tikt noregulēts, lai labāk atbilstu Jūsu lietoto krūzīšu izmēram.

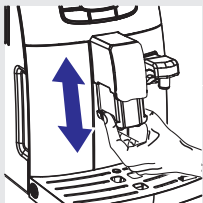

Novietojot pirkstus kā parādīts zīmējumā, manuāli pārvietojiet kafijas padeves krānu uz augšu vai uz leju, lai noregulētu tā augstumu.



Ieteiktais novietojums ir:  
Lietojot mazas krūzītes;



Lietojot lielas krūzes;



Zem kafijas padeves krāna var tikt novietotas divas krūzītes, lai vienlaicīgi pagatavotu divas krūzītes kafijas.

## KAFIJAS PAGATAVOŠANAS NODALĪJUMS



### Kafijas pagatavošanas nodalījuma tīrīšana ar "Coffee Clean" tabletēm:

Papildus iknedēļas uzkopšanai mēs iesakām veikt tīrīšanas ciklu ar "Coffee Clean" tabletēm pēc aptuveni 500 kafijas krūzīšu pagatavošanas vai reizi mēnesī. Šī tīrīšana papildina kafijas pagatavošanas nodalījuma uzturēšanas un apkopes procesu.

"Coffee Clean" tabletes kafijas pagatavošanas nodalījuma tīrīšanai, kā arī "Apkopes komplekts" var tikt pasūtīts pie Jūsu vietējā izplatītāja, Philips online veikalā <http://shop.philips.com> vai autorizētā servisa centrā.

**Uzmanību: "Coffee Clean" tabletēm nav atkalkošanas īpašības. Kalkakmens noņemšanai izmantojiet Saeco atkalkošanas šķīdumu un rīkojieties kā aprakstīts nodaļā "Atkalkošana".**

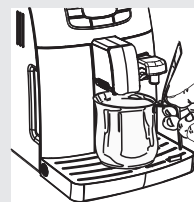

1. Novietojiet krūzīti zem kafijas padeves krāna.
2. Pārlicinieties, ka ūdens tvertne ir piepildīta ar tīru ūdeni līdz atzīmei MAX.

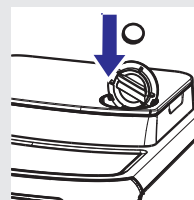

3. "Coffee Clean" tableti ievietojiet maltās kafijas nodalījumā.

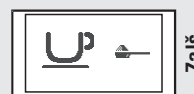

4. Piespiediet un atlaidiet taustiņu "☕" vienu vai vairākas reizes, lai izvēlētos un aktivizētu maltās kafijas pagatavošanas funkciju, bet kafiju maltās kafijas nodalījumā neievietojiet.
5. Piespiežot taustiņu "☕", sāciet pagatavot kafiju.
6. Kad ir pagatavota puskrūzīte kafijas, ar barošanas taustiņu izslēdziet kafijas automātu, ļaujot maisījumam iedarboties apmēram 15 minūtes ilgi. Pārlicinieties, ka pagatavoto ūdeni izlejiet.
7. Ieslēdziet kafijas automātu un pabeidziet skalošanas ciklu.

## KAFIJAS PAGATAVOŠANAS NODALĪJUMS

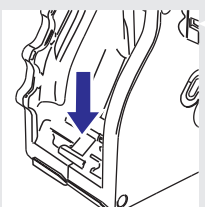

7. Pārliecinieties, ka svira ir pret kafijas pagatavošanas nodalījuma apakšējo virsmu.

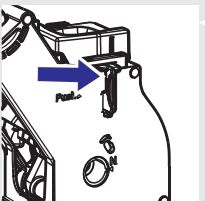

8. Pārliecinieties, ka āķītis, kas paredzēts kafijas pagatavošanas nodalījuma nostiprināšanai, atrodas pareizā pozīcijā; lai pārbaudītu tā pozīciju, viegli piespiediet taustiņu "PUSH".

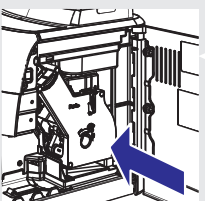

9. Vēlreiz ievietojiet kafijas pagatavošanas nodalījumu tā vietā līdz tas noslīdzas. Nespiediet taustiņu "PUSH".

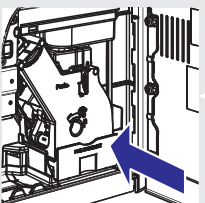

10. Ievietojiet iztīrītu kafijas pārpalikumu tvertni.

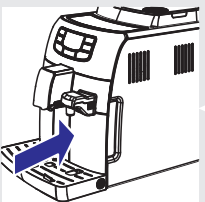

11. Ievietojiet iztīrītu izlietotās kafijas tvertni. Aizveriet servisa durtiņas.

## KAFIJAS PAGATAVOŠANA

### Kafijas pupiņu lietošana

Lai pagatavotu krūzīti ar espresso kafiju, piespiediet un atlaidiet:

1. Taustiņu "☕", lai izvēlētos Jums vēlamu Aroma funkcijas iestatījumu;
2. Taustiņu "MEMO", lai pagatavotu espresso kafijas krūzīti vai taustiņu "☕", lai pagatavotu dubulto espresso.

Sākas gatavošanas cikls:

Lai pagatavotu vienu tasīti kafijas, piespiediet taustiņu vienreiz. Displejā redzama sekojoša ikona.

Lai pagatavotu divas tasītes kafijas, piespiediet taustiņu divreiz. Displejā redzama sekojoša ikona.

*Piezīme: Kafijas automāts automātiski samaj un dozē atbilstošu kafijas daudzumu, lai pagatavotu divas tasītes kafijas. Divu tasīšu kafijas pagatavošanai nepieciešami divi malšanas un divi gatavošanas cikli, kurus ierīce veic automātiski.*

3. Kad visi sagatavošanās darbi kafijas pagatavošanai ir pabeigti, kafija sāk plūst pa kafijas padeves krānu.
4. Kafijas gatavošanas process beidzas automātiski. Taču kafijas gatavošanu ir iespējams arī pārtraukt, piespiežot STOP taustiņu "☕".

### Maltās kafijas lietošana

Šī funkcija Jums ļauj lietot malto kafiju un kafiju bez kofeīna.

**Maltā kafija jāieber atbilstošajā nodalījumā, kas atrodas blakus kafijas pupiņu piltuvei. Lietojiet tikai malto kafiju, kas paredzēta espresso mašīnām, nekad kafijas pupiņas vai šķīstošo kafiju.**

*Piezīme:*

*Ja atbilstošajā kafijas nodalījumā nebūs iebērtā malta kafija, tad kafijas automāts pagatavos tikai ūdeni.*

*Ja iebērtās kafijas daudzums ir pārāk liels un tiek iebērtas divas vai vairākas mērkarotiņas ar kafiju, tad kafijas automāts kafiju negatavos. Bez tam šajā gadījumā kafijas automāts izpildīs tukšu ciklu un atbrivosies no pārmērīgā kafijas daudzuma.*

Lai pagatavotu kafiju:

1. Piespiediet un atlaidiet taustiņu "☕" vienu vai vairākas reizes, lai izvēlētos un aktivizētu maltās kafijas funkciju.
2. Atveriet maltās kafijas nodalījuma vāku. Ieberiet tikai vienu mērkaroti maltas kafijas. Izmantojiet tikai to mērkaroti, kas iekļauta komplektācijā. Aizveriet nodalījuma vāku.

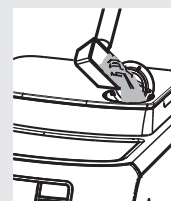

## KAFIJAS PAGATAVOŠANA

**Uzmanību: Maltās kafijas nodaļījumā beriet tikai maltu kafiju. Citu vielu vai lietu ievietošana var radīt nopietnus bojājumus, kas netiks segti par garantiju.**

3. Piespiediet un atlaidiet: taustiņu “MEMO”<sup>☺</sup>, lai pagatavotu espresso kafijas krūzīti vai taustiņu “MEMO”<sup>☺</sup>, lai pagatavotu dubulto espresso.
4. Kad visi sagatavošanās darbi kafijas pagatavošanai ir pabeigti, kafija sāk plūst pa kafijas padeves krānu.
5. Kafijas gatavošanas process beidzas automātiski. Taču kafijas gatavošanu ir iespējams arī pārtraukt, piespiežot STOP taustiņu “MEMO”<sup>☺</sup>.

Pēc kafijas pagatavošanas, kafijas automāta iestatījumi tiek atjaunoti uz kafijas pupiņu režīmu.

*Piezīme: Atkartojiet augstāk aprakstītos soļus, lai pagatavotu vēl kafiju.*

### Pagatavotās kafijas tilpuma iestatīšana (atmiņas funkcija)

Kafijas automāts Jums ļauj iestatīt pagatavotās kafijas tilpumu, atbilstoši Jūsu vēlmēm un/ vai krūzīšu izmēram.

Katru reizi, kad tiek piespiests un atlaists taustiņš “MEMO”<sup>☺</sup> vai “MEMO”<sup>☺</sup>, kafijas automāts pagatavo iepriekš noteiktu kafijas tilpumu. Šis tilpums var tikt mainīts atbilstoši Jūsu vēlmēm. Katram taustiņam var tikt piešķirts savs iestatījums.

*Piezīme: Tālākajos soļos aprakstīta, piemēram, taustiņa “MEMO”<sup>☺</sup> programmēšana, kurš parasti tiek izmantots, lai pagatavotu espresso kafiju.*

1. Novietojiet krūzīti zem kafijas padeves krāna.
2. Piespiediet un turiet taustiņu “MEMO”<sup>☺</sup> līdz displejā parādās ikona “MEMO” (Atmiņa), tad atlaidiet taustiņu. Tagad ierīce ir programmēšanas režīmā. Kafijas automāts sāk gatavot kafiju. Displejā parādās ikona “STOP”.
3. Kad krūzīte ir piepildījusies ar Jums vēlamu kafijas tilpumu, piespiediet taustiņu “MEMO”<sup>☺</sup>.

*Tagad ar taustiņu “MEMO”<sup>☺</sup> asociētais kafijas tilpums ir saglabāts. Katru reizi, kad šis taustiņš tiek piespiests un atlaists, kafijas automāts pagatavo vienādu kafijas tilpumu ar to, ko Jūs tikko kā noregulējāt.*

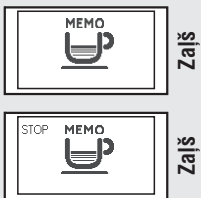
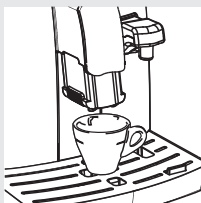

## KAFIJAS PAGATAVOŠANAS NODALĪJUMS

### Kafijas pagatavošanas nodaļījums – iknedēļas tīrīšana

Kafijas pagatavošanas nodaļījums jāiztīra katru reizi pirms piepildīt kafijas pupiņu piltuvi vai vismaz reizi nedēļā.

1. Izslēdziet kafijas aparātu, piespiežot barošanas taustiņu, un atvienojiet to no strāvas.
2. Izņemiet izlietotās kafijas tvertni. Atveriet servisa durvītas.

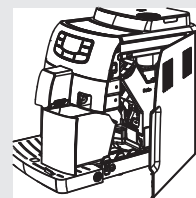

3. Izņemiet un iztīriet kafijas pārpalikumu tvertni.

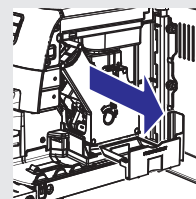

4. Izņemiet kafijas pagatavošanas nodaļījumu. Pavelciet to aiz roktura un piespiediet taustiņu “PUSH”. Kafijas pagatavošanas nodaļījumu drīkst mazgāt tikai siltā ūdenī un bez mazgāšanas līdzekļa.

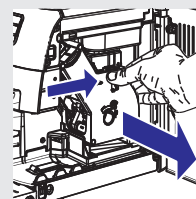

5. Nomazgājiet kafijas pagatavošanas nodaļījumu ar siltu ūdeni. Uzmanīgi nomazgājiet filtru, kas atrodas nodaļījuma augšējā daļā. Pirms novietojat kafijas pagatavošanas nodaļījumu tā vietā pārliecinieties, ka tajā nav palicis ūdens.

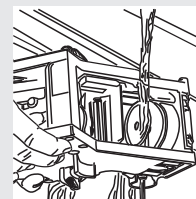

6. Pārliecinieties, ka kafijas pagatavošanas nodaļījums ir ievietots atpakaļ pareizi un nekustīgi. Ir jāsakrīt abām norādēm kā redzams attēlā blakus. Ja tās nesakrīt, turpiniet kā aprakstīts 7. Punktā.

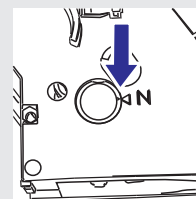

## TĪRĪŠANA UN APKOPE



10. Izskalojiet karafi un piepildiet to ar tīru ūdeni, ko izmantosiet skalošanai.



11. Ievietojiet piena karafi kafijas automātā un zem kafijas un piena padeves krāna novietojiet tukšu trauku.



Zaļš

12. Piespiediet taustiņu "SPECIAL". Displejā tiek parādīta attēlā redzamā ikona.

13. Piespiediet taustiņu "MILK", lai sāktu karsta piena pagatavošanu.

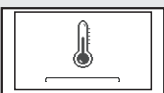

Oranžs

14. Visu to laiku, kas ierīcei nepieciešams, lai sasiltu, displejā redzama sekojoša ikona.



Zaļš

15. Kad kafijas automāts ir uzsilis, tas sāk pagatavot karstu ūdeni skalošanas nolūkos.

16. Kad kafijas automāts beidz ūdens pagatavošanu, atkārtojiet darbības no 12. punkta līdz piena karafe ir tukša.

17. Kad piena karafe ir tukša, atkārtojiet darbības no 10. punkta vēlreiz. Otrā skalošanas cikla beigās tīrīšana ir pabeigta.

**Kad tīrīšana ir pabeigta, izjauciet un nomazgājiet visas detaļas kā aprakstīts nodaļā "Iknedēļas tīrīšana".**

## PIENA KARAFE



Šajā nodaļā ir paskaidrots, kā lietot piena karafi, lai pagatavotu kapučīno vai karstu pienu.

*Piezīme: Pirms lietotat piena karafi, to rūpīgi nomazgājiet, sekojot norādījumiem nodaļā "Tīrīšana un apkope".*

*Piezīme: Piens jāglabā ledusskapī un jāielej karafē tikai tad, kad gatavojaties pagatavot dzērienu ar pienu. Pēc lietošanas novietojiet karafi atpakaļ ledusskapī.*

*NEATSTĀJIET pienu ārpus ledusskapja ilgāk kā 15 minūtes.*

*Piezīme: Piena karafe jāpiepilda ar pienu, kas ir atdzesēts līdz ledusskapja temperatūrai.*

**Brīdinājums! Šo trauku ir aizliegts izmantot jebkādiem citiem šķidrumiem, izņemot pienu un dzeramo ūdeni.**

*Piezīme: Pēc katras lietošanas reizes notīriet padeves krānu ar mīkstu drāniņu, lai izvairītos no piena atlieku sakrāšanās.*



### Piena karafes piepildīšana

Piena karafi var piepildīt pirms lietošanas vai, ja nepieciešams, lietošanas laikā.

Lai piepildītu karafi, rīkojieties sekojoši:

1. Atveriet karafes vāku.



2. Ielejiet pienu. Piena daudzumam, ko ielejat karafē, jābūt starp max un min atzīmi.



Tagad piena karafe ir gatava lietošanai dzērienu pagatavošanā.

### Piena karafes ievietošana

Lai pagatavotu pienu saturošu dzērienu, piena karafe jāievieto kafijas automātā. Lai ievietotu karafi, rīkojieties kā aprakstīts tālāk:

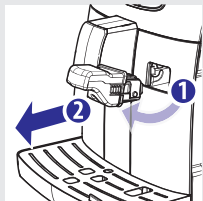

1. Noņemiet ūdens padeves krānu (ja tas pievienots):
  - Piespiediet ūdens padeves krāna sānu, lai to atbrīvotu, un mazliet paceliet uz augšu.
  - Noņemiet ūdens padeves krānu.

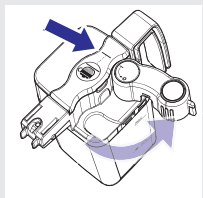

2. Atveriet piena karafes novietni, griežot pretēji pulksteņrādītāja virzienam, tik tālu, lai aizslēgs nofiksējas.

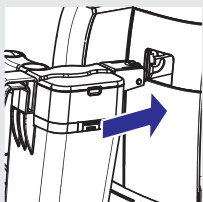

3. Turiet piena karafi mazliet slīpi un tuviniet to kafijas automātā tā, lai priekšējā daļa precīzi ievietojas kafijas automāta speciālajās iedobēs.

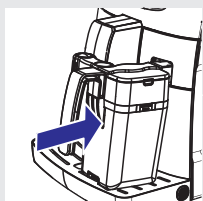

4. Ievietojiet karafi iedobēs līdz galam.



5. Ievietojiet karafi pilnībā to apakšpusē vienlaicīgi mazliet rotējot un stumjot uz priekšu (skatīt attēlu). Karafe ir ievietota tad, kad aizslēgs ir nofiksējies pie pilēšanas paplātes.

Nemēģiniet ievietot karafi dziļāk kā paredzēts.

### Ikmēneša karafes tīrīšana (pilnīgi tīrs)

Veiciet rūpīgu kapučīno pagatavošanas piederumu tīrīšanu katru mēnesi, izmantojot Saeco mazgāšanas līdzekli, ko var iegādāties pie Jūsu vietējā dīlera vai Philips on-line veikalā: <http://shop.philips.com>, kā arī autorizētā servisa centrā.

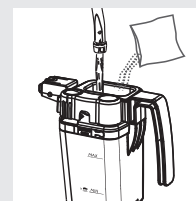
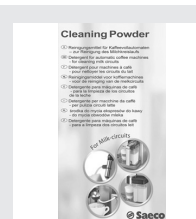

1. Piepildiet karafi ar tīru ūdeni līdz atzīmei MAX.
2. Tikko sagatavotajam ūdenim pievienojiet speciālo mazgāšanas līdzekli un ļaujiet tam pilnībā izšķīst.

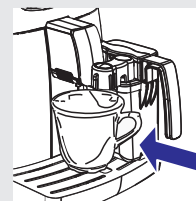

3. Ievietojiet piena karafi kafijas automātā un zem kafijas un pienu padeves krāna novietojiet tukšu trauku.



4. Piespiediet taustiņu "ESC". Displejā tiek parādīta attēlā redzamā ikona.



5. Piespiediet taustiņu "WIP", lai sāktu karsta pienu pagatavošanu.

6. Visu to laiku, kas ierīcei nepieciešams, lai sasiltu, displejā redzama sekojoša ikona.



7. Kad kafijas automāts ir uzsilis, tas sāk pagatavot karstu ūdeni tīrīšanas nolūkos.

8. Kad kafijas automāts beidz ūdens pagatavošanu, atkārtojiet darbības no 4. punkta līdz piena karafe ir tukša.

**Šis tīrīšanas laikā izmantoto šķīdumu ir stingri aizliegts dzert. No šī šķīduma ir jāatbrivojas.**

9. Noņemiet no kafijas automāta piena karafi un trauku, kurā savācāt tīrīšanai izmantoto šķīdumu.



## TĪRĪŠANA UN APKOPE

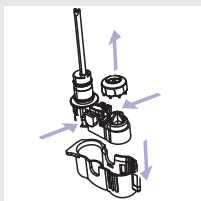

3. Piespiediet pogu, lai noņemtu padeves krānu.

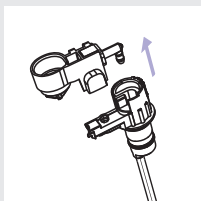

4. Velciet piena putošanas ierīci uz augšu.

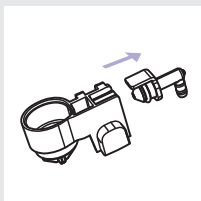

5. Noņemiet savienojumu, velkot uz āru.

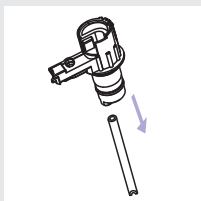

6. Noņemiet sūkšanas caurulīti.

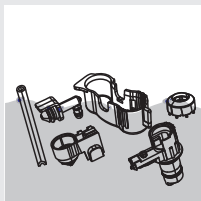

7. Visas detaļas nomazgājiet remdenā ūdenī.

*Piezīme: Pēc mazgāšanas atkal salieciet visas detaļas uz piena karafes vāka, ievērojot tās pašas instrukcijas, kas apraksta izjaukšanu, tikai otrādā secībā.*

*Svarīga piezīme: Kā norādīts 2. punktā, piena padeves krānu vai ievietot tikai tad, kad tas ir pozīcijā "●".*

## PIENA KARAFE

### Piena karafes atvienošana

Lai pareizi atvienotu piena karafi no kafijas automāta, rīkojieties kā aprakstīts tālāk.

**Nemēģiniet karafi turēt slīpāk nekā paredzēts.**

1. Ar rotējošu kustību celiet karafi uz augšu tā, lai tā atbrīvojas no stiprinājuma pilēšanas plāvē.



2. Turpiniet vilkt karafi uz priekšu līdz tā pilnībā atbrīvojas.

*Pēc piena karafes lietošanas, noņemiet to no kafijas automāta un ielieciet ledusskapī, lai pareizi uzglabātu pienu. Mēs NEIESAKĀM karafi pārāk ilgi uzglabāt istabas temperatūrā. Maksimālais laiks ir 15 minūtes.*

*Uzglabājiet pienu pēc ražotāja norādījumiem un NELIETOJIET to pēc derīguma termiņa beigām. Mazgājiet karafi, sekojot norādījumiem nodaļā "Piena karafes tīrīšana" (34. lpp.).*

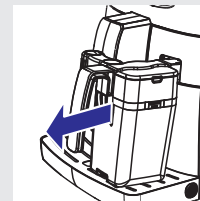

### Piena karafes iztukšošana

Tālāk parādītās darbības attēlo to, kā no piena karafes iztukšot tajā ielieto pienu.

1. Piespiediet atvēršanas pogas, lai noņemtu karafes vāku.

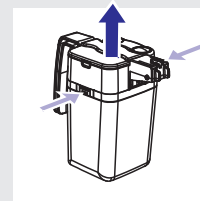

2. Noņemiet vāku. Tagad iespējams izliet pienu, kas atrodas piena karafē.



## KAPUČINO

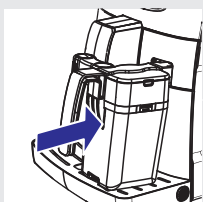

Applaucēšanās draudi! Piens un tvaiks var tikt padots ar pa nelielām karstām porcijām. Pirms piena karafes noņemšanas, sagaidiet gatavošanas cikla beigas. Skatiet nodaļu "Piena karafe".

1. Ielejiet piena karafē vēlamu piena daudzumu.

*Piezīme: Lai, gatavojot kapučino, panāktu labāku rezultātu, lietojiet aukstu pienu.*

2. Atveriet piena padeves krānu un ievietojiet piena karafi kafijas automātā.

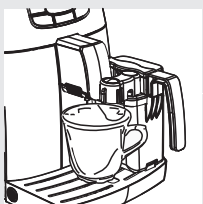

3. Krūzīti, kurā vēlaties pagatavot kapučino, novietojiet zem piena padeves krāna.

*Piezīme: Pārliecinieties, ka krūzīte precīzi novietota zem piena padeves krāna, lai izvairītos no dzēriena izšļakstīšanās.*

*Piezīme: Kapučino iespējams pagatavot arī no maltas kafijas. Izvēlieties atbilstošo funkciju, piespiežot taustiņu "☕", un iebēriet maltās kafijas nodaļījumā kafiju.*

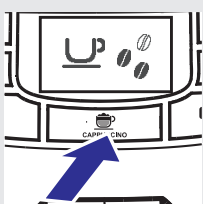

4. Piespiediet taustiņu "☕". Kafijas automāts sāk kapučino pagatavošanu.



Oranžs

5. Visu to laiku, kas ierīcei nepieciešams, lai sasiltu, displejā redzama sekojoša ikona.

6. Kad displejā tiek attēlota sekojoša ikona, tad kafijas automāts iepriekš novietotajā krūzītē iepilda saputotu pienu.

7. Kafijas automāts iepilda krūzītē iepriekš noteiktu piena daudzumu. Piena padevi var pārtraukt, piespiežot taustiņu "☕".



Zaļš

## TĪRĪŠANA UN APKOPE

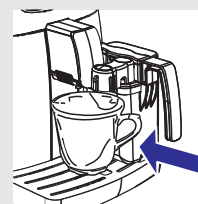

6. Ievietojiet karafi kafijas automātā un zem kafijas padeves krāna novietojiet krūzīti.



Zaļš

7. Piespiediet taustiņu "☕ SPECIAL". Displejā tiek parādīta attēlā redzamā ikona.

8. Piespiediet taustiņu "☕ WARM", lai sāktu karsta piena pagatavošanu.



Oranžs

9. Visu to laiku, kas ierīcei nepieciešams, lai sasiltu, displejā redzama sekojoša ikona.

Kad kafijas automāts ir uzsilis, tas sāk pagatavot karstu ūdeni tīrīšanas nolūkos.

10. Kad kafijas aparāts vairs nepagatavo ūdeni, tīrīšana ir pabeigta. Noņemiet piena karafi un izlejiet ūdeni, kas palicis pāri.



Zaļš

*Piezīme: Skatiet nākamo nodaļu, lai notīrītu karafi pilnībā.*

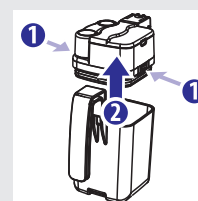

### Karafes iknedēļas tīrīšana (karafes vāciņš)

Pēc piena karafes lietošanas reizi nedēļā nepieciešams pilnīgi iztīrīt tās vāku. Lai notīrītu karafi, rīkojieties kā aprakstīts tālāk:

1. Piespiediet atvēršanas pogas, lai noņemtu karafes vāku.

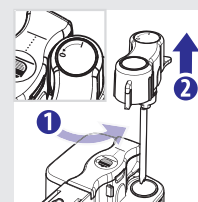

2. Grieziet piena padeves krānu līdz atzīmei "●" un noņemiet to.

## TĪRĪŠANA UN APKOPE

### Piena karafes tīrīšana (pēc katras lietošanas reizes)

Lai pēc lietošanas ātri iztīrītu piena karafi, rīkojieties kā aprakstīts tālāk:

1. Piespiediet atvēršanas pogas, lai noņemt vaku.
2. Noskalojiet piena karafi un tās vaku ar tīru ūdeni, Noskalojiet visas piena paliekas.
3. Uzlieciet karafei vaku, pārliecinieties, ka tas noslēdzas.
4. Noņemiet augšējo vāciņu un piepildiet karafi ar tīru ūdeni līdz atzīmei MAX.
5. Uzlieciet atpakaļ vāciņu.

## KAPUČINO



Zaļš

8. Kad krūzītē iepildīts saputotais piens, kafijas automāts sāk pagatavot kafiju.
9. Kafijas automāts iepilda krūzītē iepriekš noteiktu kafijas daudzumu. Kafijas padevi var pārtraukt, piespiežot taustiņu "MEMO".

**Pēc piena karafes lietošanas, lai pagatavotu nepieciešamo kapučino krūzīšu daudzumu, iztīriet to kā aprakstīts nodaļā "Tīrīšana un apkope".**

### Pagatavojamā kapučino daudzuma iestatīšana (atmiņas funkcija)

Kafijas automāts piedāvā iespēju iestatīt pagatavojamā kapučino daudzumu, atbilstoši Jūsu vēlmēm un/ vai krūzītes izmēram.

Katru reizi, kad tiek piespiests taustiņš "CAPPUCCINO", kafijas automāts pagatavo iepriekš iestatītu kapučino daudzumu. Šis daudzums var tikt mainīts, lai atbilstu Jūsu vēlmēm.

1. Sagatavojiet kafijas automātu kapučino pagatavošanai.
2. Krūzīti, kurā pagatavosiet kapučino, novietojiet zem piena padeves krāna.

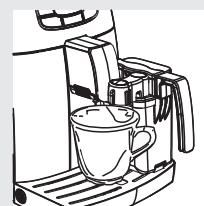

3. Piespiediet un turiet taustiņu "CAPPUCCINO" līdz displejā parādās uzraksts "MEMO", tad atlaidiet taustiņu. Tagad kafijas automāts ir programmēšanas režīmā.

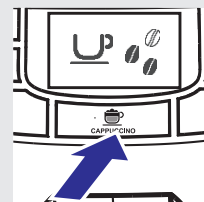

4. Visu to laiku, kas ierīcei nepieciešams, lai sasiltu, displejā redzama sekojoša ikona.

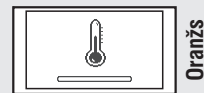

Oranžs

5. Kafijas automāts sāk piena pagatavošanu. Displejā redzams uzraksts "STOP".

Kad krūzītē iepildīts nepieciešamais piena daudzums, piespiediet taustiņu "MEMO".

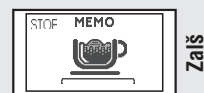

Zaļš

6. Kad pagatavots nepieciešamais piena daudzums, kafijas automāts sāk pagatavot kafiju. Displejā redzams uzraksts "STOP".

Kad krūzītē iepildīts nepieciešamais kafijas daudzums, piespiediet taustiņu "MEMO".

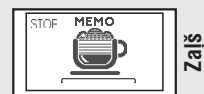

Zaļš

Tagad taustiņš "CAPPUCCINO" ir ieprogramēts un katru reizi, kad Jūs piespiedīsiet šo taustiņu, tiks pagatavots tikko iestatītais kapučino daudzums.

## KARSTA PIENA PAGATAVOŠANA

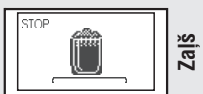
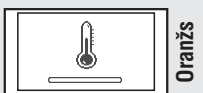

**Applaucēšanās draudi! Piens un tvaiks var tikt padots ar pa nelielām karstām porcijām. Pirms piena karafes noņemšanas, sagaidiet gatavošanas cikla beigas. Skatiet nodaļu "Piena karafe".**

1. Ielejiet piena karafē vēlamo piena daudzumu.

*Piezīme: Lai, gatavojot pienu, panāktu labāku rezultātu, lietojiet aukstu pienu.*

2. Atveriet piena padeves krānu un ievietojiet piena karafi kafijas automātā.

3. Krūzīti, kurā vēlaties pagatavot pienu, novietojiet zem piena padeves krāna.

*Piezīme: Pārliecinieties, ka krūzīte precīzi novietota zem piena padeves krāna, lai izvairītos no dzēriena izšļakstīšanās.*

4. Piespiediet taustiņu "☕ SPECIAL". Displejā tiek parādīta attēlā redzamā ikona.

5. Piespiediet taustiņu "☕ MEMO", lai sāktu karsta piena pagatavošanu.

6. Visu to laiku, kas ierīcei nepieciešams, lai sasiltu, displejā redzama sekojoša ikona.

7. Kafijas automāts iepilda krūzītē iepriekš noteiktu piena daudzumu. Piena padevi var pārtraukt, piespiežot taustiņu "☕ MEMO".

**Pēc piena karafes lietošanas, lai pagatavotu nepieciešamo kapučīno krūzīšu daudzumu, iztīriet to kā aprakstīts nodaļā "Tīrīšana un apkope".**

## TĪRĪŠANA UN APKOPE

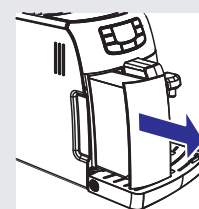

3. Tiek rekomendēts iztīrīt ūdens tvertni katru dienu:

- Izņemiet "INTENZA+" ūdens filtru (vai arī izņemiet mazo balto filtru, ja neesat uzstādījis "INTENZA+" ūdens filtru) no ūdens tvertnes un nomazgājiet to zem tekoša ūdens;
- Ievietojiet atpakaļ "INTENZA+" ūdens filtru (vai arī mazo balto filtru, ja neesat uzstādījis "INTENZA+" ūdens filtru) tā vietā, viegli piespiežot un vienlaicīgi pagriežot;
- Piepildiet ūdens tvertni ar tīru ūdeni.

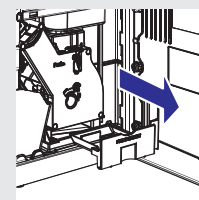

4. Kad tīrāt izlietotās kafijas tvertni, ir nepieciešams iztukšot un iztīrīt arī kafijas pārpalikumu tvertni. Atveriet servisa durtiņas, izņemiet tvertni un iztīriet to.

*Pēc tvertnes iztīrīšanas novietojiet to atpakaļ vietā.*

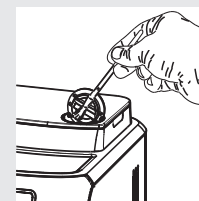

5. Ja Jūs lietojat maltās kafijas nodalījumu, tad iztīriet to reizi nedēļā ar komplektācijā iekļauto birstīti.

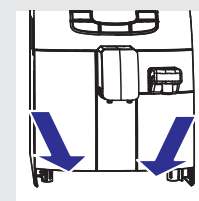

6. Katru nedēļu iztīriet zem krūzīšu novietošanas paplātes, izmantojot atvērumus kafijas automāta apakšā.

## TĪRĪŠANA UN APKOPE

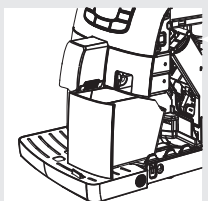

Tā kā ikdienas lietošanas laikā dažas no Jūsu ierīces detaļām saskaras ar ūdeni un kafiju, ir svarīgi, ka Jūs šo ierīci regulāri tīrāt. Tā ir vienkārša procedūra – Jūsu Philips-Saeco Espresso automāta tīrīšana. Vienkārši izpildiet soļus, kas norādīti displejā un ir aprakstīti zemāk.

**Ja kafijas automāts netiks regulāri tīrīts, tad kādā brīdī tas var pārtraukt darboties, un šajā gadījumā remonts nav ietverts Jūsu garantijā.**

### Tīrīšana

1. Katru dienu iztukšojiet un iztīriet izlietotās kafijas nodalījumu. To darot, kafijas automātam jābūt ieslēgtam.

*Piezīme: Citas apkopes un tīrīšanas darbības var tikt veiktas tikai tad, kad kafijas automāts ir izslēgts un atdzisis, kā arī atvienots no strāvas.*

**Neiegremdējiet kafijas automātu ūdenī.**

**Nevienu no tā detaļām nedrīkst mazgāt trauku mazgājamā mašīnā.**

**Tīrīšanai neizmantojiet asus objektus un stiprus tīrīšanas līdzekļus (šķīdinātājus).**

**Ierīci tīriet ar mīkstu, mitru drāniņu.**

**Nežāvējiet ierīci un/ vai tās detaļas mikroviļņu krāsnī un/ vai cepeškrāsnī.**

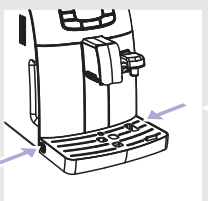

2. Katru dienu iztukšojiet un iztīriet pilēšanas paplāti. Veiciet šo darbību arī tad, kad ir pacelts pludiņš:
  - Piespiediet atbrīvošanas pogas, lai varētu izņemt pilēšanas paplāti.

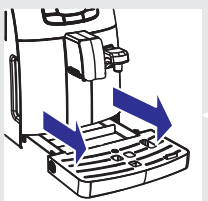

- Izņemiet pilēšanas paplāti.

*Piezīme: Kad pēc tīrīšanas ievietojat paplāti atpakaļ kafijas automātā, pārliecinieties, ka tā nofiksējas, lai izvairītos no darbības traucējumiem.*

## KARSTA PIENA PAGATAVOŠANA

### Pagatavojamā piena daudzuma iestatīšana (atmiņas funkcija)

Kafijas automāts piedāvā iespēju iestatīt pagatavojamā piena daudzumu, atbilstoši Jūsu vēlmēm un/ vai krūzītes izmēram.

Katru reizi, kad tiek izvēlēta šī funkcija, kafijas automāts pagatavo iepriekš iestatītu piena daudzumu. Šis daudzums var tikt mainīts, lai atbilstu Jūsu vēlmēm.

1. Sagatavojiet kafijas automātu karsta piena pagatavošanai.
2. Krūzīti, kurā pagatavosiet pienu, novietojiet zem piena padeves krāna.

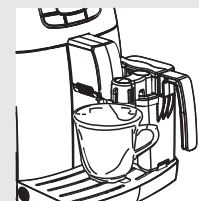

Zaļš

3. Piespiediet taustiņu "ESC". Displejā parādās attēla redzamā ikona.
4. Piespiediet un turiet taustiņu "MEMO" līdz displejā parādās uzraksts "MEMO", tad atlaidiet taustiņu. Tagad kafijas automāts ir programmēšanas režīmā.

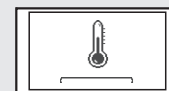

Oranžš

5. Visu to laiku, kas ierīcei nepieciešams, lai sasiltu, displejā redzama sekojoša ikona.



Zaļš

6. Kafijas automāts sāk piena pagatavošanu. Displejā redzams uzraksts "STOP".  
Kad krūzīte iepildīts nepieciešamais piena daudzums, piespiediet taustiņu "MEMO".

*Tagad karstā piena daudzums ir ieprogramēts un katru reizi, kad Jūs piespiedīsiet šo taustiņu, tiks pagatavots tāds pats piena daudzums kā tikko iestatītais.*

## KARSTA ŪDENS PAGATAVOŠANA



Zaļš

Pirms pagatavojat karstu ūdeni pārliedzieties, ka kafijas automāts ir gatavs darbam un displejā redzama sekojoša ikona.

Kad automāts ir gatavs darbam, rīkojieties sekojoši:



1. Ievietojiet karstā ūdens padeves krānu:
  - Turot nedaudz slīpi, tuviniet padeves krānu automātam. Ievietojiet padeves krānu kafijas automātā, uzmanoties, lai tas ir ievietots līdz galam.

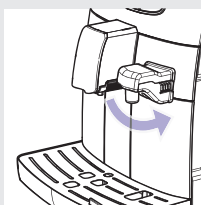

- Ievietojiet karstā ūdens padeves krānu ar kombinētu rotācijas – stumšanas kustību, virzot to uz leju (skatīt attēlu) līdz tas nofiksējas.

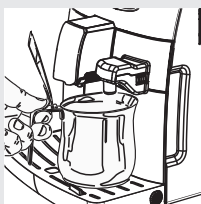

2. Zem ūdens padeves krāna novietojiet trauku.



Zaļš

3. Piespiediet taustiņu "ESC". Displejā tiek parādīta sekojoša ikona.

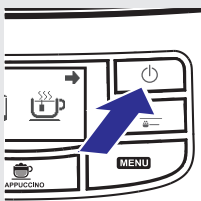

4. Piespiediet taustiņu "☺", lai sāktu karstā ūdens pagatavošanu.

## KARSTA ŪDENS PAGATAVOŠANA



Zaļš

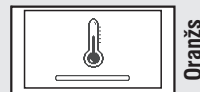

Oranžš

5. Pagatavojiet vēlamo karstā ūdens daudzumu. Lai pārtrauktu karstā ūdens pagatavošanu, piespiediet taustiņu "☺". Kafijas automāts atgriežas normālā darbības režīmā.

*Piezīme: Iespējams, ka kaut gan būsiet piespiedis taustiņu "☺", karstais ūdens netiks gatavots un displejā būs redzama sekojoša ikona. Nogaidiet, kamēr tiek pabeigta ierīces uzsildīšanas fāze, lai ūdens varētu tikt padots pa ūdens padeves krānu.*

**Uzmanību: Sākumā karstais ūdens var izplūst pa nelielām porcijām zem augsta spiediena: applaucēšanās briesmas! Karstā ūdens padeves krāns var sasniegt ļoti augstu temperatūru: nepieskarieties tam ar kailām rokām.**

## DABAI DRAUDZĪGAIS GAIDĪŠANAS REŽĪMS

Intelia ir dabai draudzīgs – par lielisku garšu ar tīru sirdsapziņu.

### Gaidīšanas režīms

Šī ierīce ir radīta tā, lai maksimāli taupītu enerģiju. Tā pēc 30 neaktivitātes minūtēm automātiski pārslēdzas uz gaidīšanas režīmu. Šī funkcija uztur enerģijas patēriņu zem 1 Wh gaidīšanas režīmā.

*Piezīme: Ja iepriekš ir tikusi pagatavota kafija, tad pirms izslēgšanās ierīce veiks sistēmas skalošanu.*

Lai atkal ieslēgtu kafijas automātu, vienkārši piespiediet taustiņu "☺" (ja barošanas poga ir iestatīta uz "I"). Šajā gadījumā kafijas automāts veiks skalošanas ciklu tikai tad, ja tā boileris būs atdzisis.



Melnš