

**Saeco**

14

Русский

*Moltio*

## ИНСТРУКЦИЯ ПО ЭКСПЛУАТАЦИИ

Типе HD8769

Внимательно прочитайте перед использованием машины.



RU

14

CE

Зарегистрируйте свое изделие и получите поддержку на сайте

[www.philips.com/welcome](http://www.philips.com/welcome)

*Поздравляем Вас с покупкой суперавтоматической кофемашины Saeco Moltio One Touch Cappuccino! Чтобы максимально воспользоваться поддержкой Saeco, зарегистрируйте вашу покупку на [www.philips.com/welcome](http://www.philips.com/welcome).*

*Данное руководство по эксплуатации действительно для модели HD8769.*

*Машина предназначена для приготовления кофе эспрессо из цельных зерен и оснащена графином для молока, чтобы просто и быстро готовить отличный капучино или кофе с молоком. В этом руководстве вы найдете всю необходимую информацию по установке, использованию, чистке и очистке от накипи вашей машины.*

## КРАТКИЙ ОБЗОР

<b>ВАЖНО</b> .....	<b>4</b>
Инструкции по безопасности.....	4
Внимание.....	4
Рекомендации.....	6
Соответствие нормативным требованиям .....	7
<b>УСТАНОВКА</b> .....	<b>8</b>
Общий вид изделия .....	8
Общее описание .....	9
<b>ПРЕДВАРИТЕЛЬНЫЕ ОПЕРАЦИИ</b> .....	<b>10</b>
Упаковка машины.....	10
Установка машины .....	10
<b>ПЕРВОЕ ВКЛЮЧЕНИЕ</b> .....	<b>13</b>
Загрузка контура.....	13
Автоматический цикл ополаскивания/очистки .....	14
Цикл ручного ополаскивания.....	14
Измерение и программирование жесткости воды .....	18
Установка фильтра для воды «INTENZA+».....	19
Замена фильтра для воды «INTENZA+».....	21
<b>СМЕНА КОФЕ В ЗЕРНАХ</b> .....	<b>22</b>
Извлечение емкости для кофе в зернах .....	22
Установка емкости для кофе в зернах .....	23
Выбор кофе в зернах.....	25
Цикл опорожнения кофе .....	26
<b>РЕГУЛИРОВКИ</b> .....	<b>27</b>
Saeco Adapting System.....	27
Регулировка кофемолки с керамическими жерновыми .....	27
Регулировка аромата (интенсивность вкуса кофе).....	28
Регулировка устройства подачи кофе .....	29
Регулировка количества кофе в чашке .....	30
<b>ПОДАЧА КОФЕ И ЭСПРЕССО</b> .....	<b>31</b>
Приготовление обычного кофе и кофе эспрессо из кофе в зернах.....	31
Приготовление кофе и эспрессо из предварительно намолотого кофе.....	32

<b>ГРАФИН ДЛЯ МОЛОКА .....</b>	<b>33</b>
Наполнение графина для молока .....	33
Установка графина для молока .....	34
Снятие графина для молока .....	34
Опорожнение графина для молока .....	35
<b>ПОДАЧА КАПУЧИНО .....</b>	<b>36</b>
Регулировка количества капучино в чашке .....	38
<b>ПОДАЧА КОФЕ С МОЛОКОМ .....</b>	<b>39</b>
Регулировка количества кофе с молоком в чашке .....	41
<b>ВСПЕНИВАНИЕ МОЛОКА .....</b>	<b>42</b>
Регулировка количества вспененного молока в чашке .....	44
<b>ПОДАЧА ГОРЯЧЕЙ ВОДЫ .....</b>	<b>45</b>
<b>ЧИСТКА И ТЕХНИЧЕСКОЕ ОБСЛУЖИВАНИЕ .....</b>	<b>47</b>
Ежедневная чистка машины .....	47
Ежедневная чистка бака для воды .....	49
Ежедневная чистка графина для молока .....	49
Еженедельная чистка машины .....	52
Еженедельная чистка графина для молока .....	52
Еженедельная чистка блока приготовления кофе .....	54
Еженедельная чистка емкости для кофе в зернах, лотка и отсека для кофе .....	57
Ежемесячная чистка графина для молока .....	58
Ежемесячная смазка блока приготовления кофе .....	61
Ежемесячная чистка блока приготовления кофе с помощью таблеток для удаления кофейного масла .....	62
<b>УДАЛЕНИЕ НАКИПИ .....</b>	<b>65</b>
<b>ПРОГРАММИРОВАНИЕ .....</b>	<b>69</b>
Следующие параметры могут быть отрегулированы .....	69
Программирование машины .....	71
<b>ЗНАЧЕНИЕ СИМВОЛОВ НА ДИСПЛЕЕ .....</b>	<b>73</b>
<b>РЕШЕНИЕ ПРОБЛЕМ .....</b>	<b>77</b>
<b>РЕЖИМ ЭКОНОМИИ ЭЛЕКТРОЭНЕРГИИ .....</b>	<b>79</b>
Stand-by .....	79
Утилизация .....	79
<b>ТЕХНИЧЕСКИЕ ХАРАКТЕРИСТИКИ .....</b>	<b>80</b>
<b>ГАРАНТИЯ И ОБСЛУЖИВАНИЕ .....</b>	<b>80</b>
Гарантия .....	80
Обслуживание .....	80
<b>ЗАКАЗ ИЗДЕЛИЙ ДЛЯ ТЕХОБСЛУЖИВАНИЯ .....</b>	<b>81</b>
<b>ПРИНАДЛЕЖНОСТИ МАШИНЫ .....</b>	<b>82</b>

## ВАЖНО

### Инструкции по безопасности

Машина оснащена предохранительными устройствами. Тем не менее, следует внимательно прочитать инструкции по безопасности, содержащиеся в данном руководстве во избежание случайного нанесения ущерба людям или имуществу.

Храните это руководство для возможности дальнейших консультаций.



Термин **ВНИМАНИЕ**. Этот знак предупреждает пользователя об опасных ситуациях, которые могут вызвать тяжелые травмы, быть опасными для жизни персонала и/или вызвать повреждение машины.



Термин **ПРЕДУПРЕЖДЕНИЕ**. Этот знак предупреждает пользователя об опасных ситуациях, которые могут вызвать легкие травмы и/или вызвать повреждение машины.

### Внимание

- Включите машину в соответствующую настенную розетку, основное напряжение в которой соответствует техническим характеристикам машины.
- Избегайте ситуации, когда шнур питания свисает со стола или столешницы, либо когда он касается горячих поверхностей.
- Ни в коем случае не погружайте машину, электрическую розетку или шнур питания в воду: опасность

поражения электротоком!

- Ни в коем случае не направляйте струю горячей воды на тело: опасность ожогов!
- Не прикасаетесь к горячим поверхностям. Пользуйтесь ручками и рукоятками.
- Достаньте штепсельную вилку из розетки:
  - если обнаружатся неисправности;
  - если машина не используется в течение длительного периода времени;
  - прежде чем приступить к чистке машины.

Тяните за штепсельную вилку, а не за шнур питания. Не касайтесь штепсельной вилки мокрыми руками.

- Не пользуйтесь машиной, если штепсельная вилка, шнур питания или машина повреждены.
- никоим образом не изменяйте и не модифицируйте машину или шнур питания. Все ремонтные работы должны производиться авторизованным сервисным центром Philips во избежание любых проблем.
- Машина не предназначена для использования лицами (включая детей) с ограниченными физическими, умственными или сенсорными возможностями или лицами, не имеющими достаточного опыта и/или квалификации, если они не обучены пользоваться машиной лицом, ответственным за их безопасность, либо не находятся под его присмотром.
- Не оставляйте детей без присмотра и не позволяйте им играть с машиной.

- Ни в коем случае не вставляйте пальцы или любые другие предметы в кофемолку.

## Рекомендации

---

- Машина предусмотрена только для домашнего использования и не предназначена для работы в столовых или на кухнях в магазинах, офисах, хозяйствах или в других рабочих помещениях.
- Всегда располагайте машину на ровной и устойчивой поверхности.
- Не ставьте машину на горячие поверхности, вблизи к горячим духовкам, нагревательным приборам и иным источникам тепла.
- Наполняйте емкость всегда и только кофе в зернах. Порошкообразный, растворимый кофе, а также различные предметы, помещенные внутрь емкости для кофе в зернах, могут повредить машину.
- Дайте машине остынуть прежде, чем вставлять или снимать какую-либо деталь.
- Ни в коем случае не заливайте в бак горячую или кипящую воду. Используйте только холодную воду.
- Для чистки не следует использовать абразивные порошки или агрессивные моющие средства. Достаточно мягкой, увлажненной водой тряпки.
- Регулярно осуществляйте удаление накипи в машине. Машина сама уведомит, когда нужно будет выполнить удаление накипи. Если эта операция не будет выполне-

на, это приведет к неполадкам прибора. В этом случае ремонт не является гарантийным!

- Не держите машину при температуре ниже 0 °С. Остатки воды в нагревательной системе могут замерзнуть и повредить машину.
- Не оставляйте воду в баке, если машина не будет использоваться в течение долгого времени. Вода может загрязниться. Всегда при работе машины используйте свежую воду.

### **Соответствие нормативным требованиям**

---

Машина соответствует требованиям ст. 13 итальянского законодательного декрета от 25 июля 2005 года № 151 о «Выполнении Директив 2005/95/ЕС, 2002/96/ЕС и 2003/108/ЕС, регламентирующих уменьшение использования опасных веществ в электрических и электронных приборах, а также переработку отходов».

Данная машина также соответствует требованиям европейской Директивы 2002/96/ЕС.

# УСТАНОВКА

## Общий вид изделия

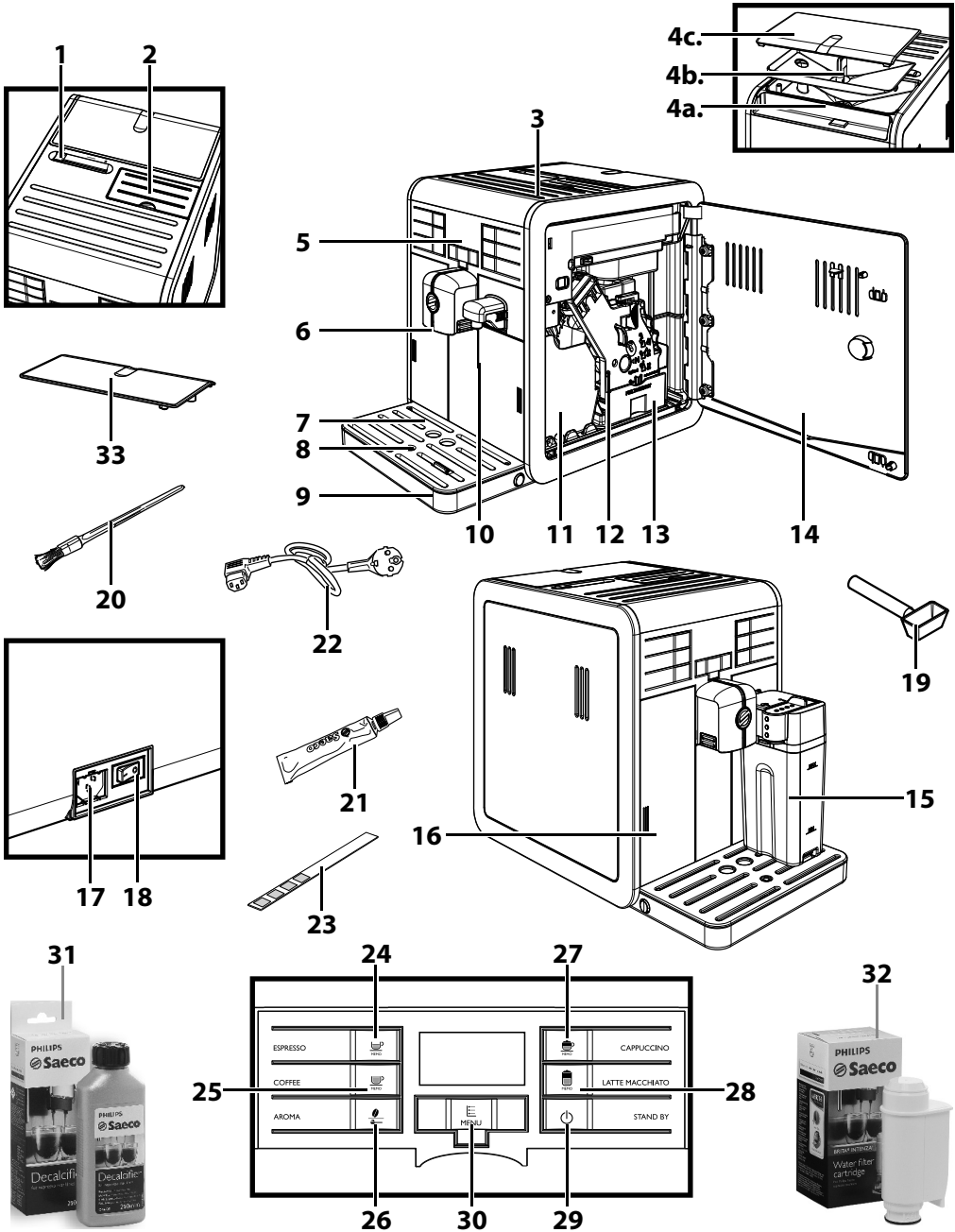



**Общее описание**

1. Переключатель блокировки/снятия емкости для кофе в зернах
2. Отделение для предварительно намолотого кофе
3. Поверхность для чашек
- 4а. Емкость для кофе в зернах
- 4б. Лоток емкости для кофе в зернах
- 4с. Крышка емкости для кофе в зернах
5. Панель управления
6. Устройство подачи кофе
7. Решетка-подставка для чашек
8. Индикатор заполненного поддона для сбора капель
9. Поддон для сбора капель
10. Устройство подачи воды (съемное)
11. Контейнер для сбора отходов
12. Блок приготовления кофе
13. Контейнер для сбора жидких отходов
14. Дверца для обслуживания
15. Графин для молока
16. Бак для воды
17. Розетка для шнура питания
18. Главный выключатель
19. Ключ регулировки кофемолки + дозатор предварительно намолотого кофе
20. Щетка для чистки
21. Пищевая смазка для блока приготовления кофе
22. Шнур питания
23. Образец для теста жесткости воды
24. Кнопка подачи эспрессо
25. Кнопка подачи кофе
26. Кнопка «Аroma» - Предварительно намолотый кофе
27. Кнопка подачи капучино
28. Кнопка подачи кофе с молоком
29. Кнопка ON/OFF
30. Кнопка «MENU»
31. Раствор для удаления накипи (продается отдельно)
32. Фильтр (INTENZA+) (продается отдельно)
33. Защитная крышка

## ПРЕДВАРИТЕЛЬНЫЕ ОПЕРАЦИИ

### Упаковка машины

Оригинальная упаковка была спроектирована и изготовлена для защиты машины во время ее отгрузки. Рекомендуется сохранять ее для возможной транспортировки в будущем.

### Установка машины

**1** Достаньте из упаковки поддон для сбора капель с решеткой.

**2** Извлеките машину из упаковки.

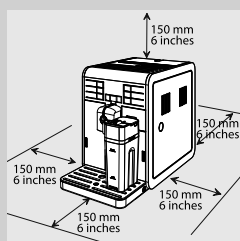

**3** Для оптимального использования рекомендуется:

- Выбрать ровную, устойчивую поверхность, на которой никто не сможет перевернуть кофемашину или травмироваться ею;
- выбрать хорошо освещенное, чистое помещение с легкодоступной розеткой;
- обеспечить минимальное расстояние от стен до машины, как указано на рисунке.

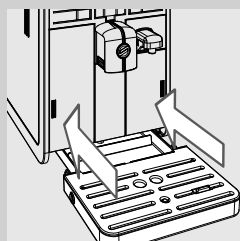

**4** Вставьте в машину поддон для сбора капель с решеткой. Убедитесь, что он вставлен полностью.



#### Примечание.

Поддон для сбора капель собирает воду, которая вытекает из устройства подачи во время циклов ополаскивания/самоочистки, а также кофе, которое может вытечь во время приготовления напитков. Следует опорожнять и мыть поддон для сбора капель каждый день, а также каждый раз, когда поднимается индикатор заполненного поддона для сбора капель.

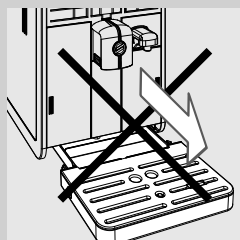

#### Предупреждение:

**НИКОГДА не доставайте поддон для сбора капель после включения машины. Подождите несколько минут, пока машина выполнит цикл ополаскивания/самоочистки.**

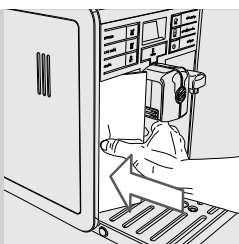

- 5 Слегка нажмите на боковую стенку дверцы бака для воды, чтобы выпустить рукоятку.

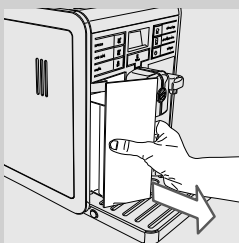

- 6 Выньте бак для воды, потянув за рукоятку.

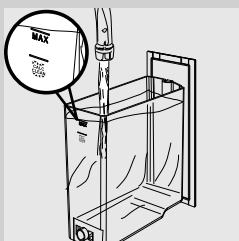

- 7 Ополосните бак для воды свежей водой.

- 8 Наполните бак для воды свежей водой до уровня MAX и вставьте его обратно в машину. Убедитесь, что он вставлен полностью.



**Предупреждение:**

не заливаете в бак горячую, кипящую, газированную воду или другие типы жидкости, которые могут повредить как бак, так и машину.

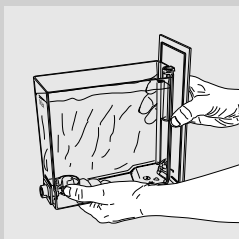

**Примечание.**

Наполненный бак для воды следует перемещать, как показано на рисунке.

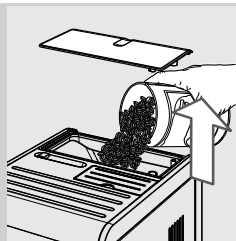

- 9 Снимите крышку с емкости для кофе в зернах. Медленно насыпьте в нее кофе в зернах.

**Примечание.**

Емкость для кофе в зернах содержит лоток, который вибрирует во время помола и передает зерна в кофемолку.

**Предупреждение:**

**наполняйте емкость всегда и только кофе в зернах. Порошкообразный, растворимый кофе и другие предметы могут повредить машину.**

- 10 Закройте емкость для кофе в зернах крышкой.

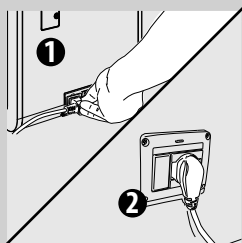

- 11 Вставьте штепсельную вилку в розетку, расположенную в задней части машины.

- 12 Вставьте штепсельную вилку с другой стороны шнура питания в настенную электрическую розетку с соответствующим напряжением.

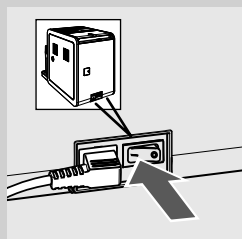

- 13 Установите главный выключатель на «I» для включения машины. Красный светодиод рядом с кнопкой «I» мигает.

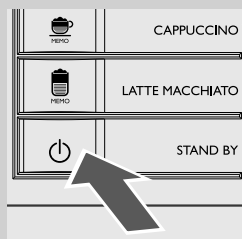

- 14 Для включения машины нажмите кнопку «I». На панели управления появится сообщение о том, что необходимо выполнить загрузку контура.

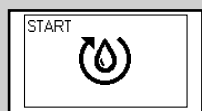

Желтый

## ПЕРВОЕ ВКЛЮЧЕНИЕ

Перед первым использованием должны быть выполнены следующие условия:

- 1) необходимо загрузить контур;
- 2) машина выполнит автоматический цикл ополаскивания/очистки;
- 3) необходимо запустить цикл ручного ополаскивания.

### Загрузка контура

Во время этого процесса свежая вода течет по внутреннему контуру и машина нагревается. Для этой операции требуется несколько минут.

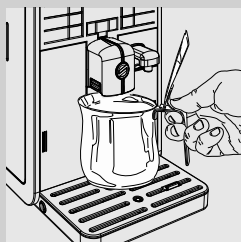

- 1** Поставьте емкость под устройство подачи кофе.

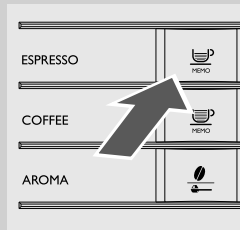

- 2** Нажмите кнопку «☕» для запуска цикла. После этого машина выполнит автоматическую загрузку контура, выпустив небольшое количество воды из устройства подачи кофе.



Желтый

- 3** Полоска под символом показывает прогресс выполнения операции. По окончании процесса машина автоматически прервет подачу.

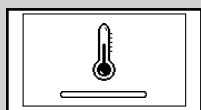

Желтый

- 4** После этого на панели управления загорится символ подогрева машины.

### Автоматический цикл ополаскивания/очистки

По окончании подогрева машина выполнит автоматический цикл ополаскивания/самоочистки внутренних контуров, используя свежую воду. Для этой операции требуется меньше одной минуты.

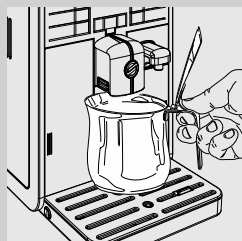

- 1 Поставьте емкость под устройство подачи кофе, чтобы собрать небольшое количество воды, которая будет вытекать.

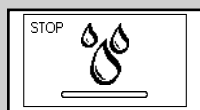

Желтый

- 2 На дисплее машины появится изображение, приведенное сбоку. Подождите, пока цикл закончится автоматически.



#### Примечание.

Нажмите кнопку «☕», чтобы остановить подачу.

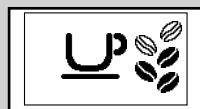

Зеленый

- 3 По завершении вышеописанных операций на дисплее машины появится изображение, приведенное сбоку. Теперь можно выполнять цикл ручного ополаскивания.

### Цикл ручного ополаскивания

Во время этого процесса активируется цикл подачи кофе, и свежая вода течет через водяной контур. Для этой операции требуется несколько минут.

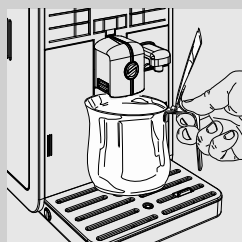

- 1 Поставьте емкость под устройство подачи кофе.

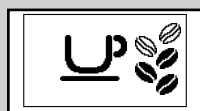

Зеленый

- 2 Убедитесь, что на дисплее машины отображается изображение, приведенное сбоку.

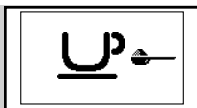

Зеленый

- 3 Выберите функцию подачи предварительно намолотого кофе, нажав кнопку «☕». На дисплее машины появится изображение, приведенное сбоку.



**Примечание.**

Не добавляйте в отделение предварительно намолотый кофе.

- 4 Нажмите кнопку «☕». Машина начнет подачу воды.
- 5 По окончании подачи опорожните емкость. Повторите дважды операции, описанные в пунктах 1-4; затем перейдите к пункту 6.
- 6 Вставьте емкость под устройство подачи воды.

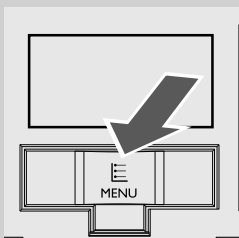

- 7 Нажмите кнопку **MENU** «☰». На дисплее машины появится изображение, приведенное сбоку.

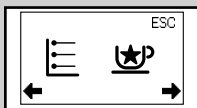

Зеленый

- 8 Нажмите кнопку «☕».

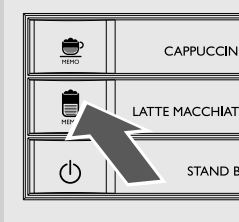



Зеленый

9 На дисплее отобразится символ, указанный сбоку.



10 Нажмите кнопку «☕  
МЕНЮ», чтобы включить подачу горячей воды.

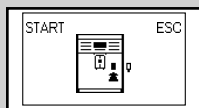

Зеленый

11 Отобразится символ, указанный сбоку. Машина укажет на необходимость установки устройства подачи воды. Убедитесь, что устройство подачи воды правильно установлено. Нажмите «☕  
МЕНЮ» для подтверждения. Машина начнет подачу горячей воды.



12 Выполнив подачу воды, уберите и опорожните емкость.

**Примечание.**

Нажмите кнопку «☕  
МЕНЮ», чтобы прервать цикл ручного ополаскивания.

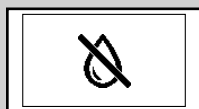

Красный

13 Повторите операции с пункта 7 до пункта 9 до израсходования воды, содержащейся в баке, и появления символа отсутствия воды.



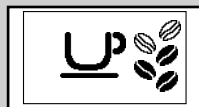
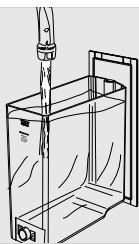

Зеленый

- 14** По окончании еще раз наполните бак для воды до уровня MAX. С этого момента машина может использоваться для подачи кофе. На дисплее отобразится символ, указанный сбоку.



**Примечание.**

Если машина не использовалась в течение двух и более недель, при включении она должна выполнить автоматический цикл ополаскивания/самоочистки. После этого необходимо запустить цикл ручного ополаскивания, как описано выше.

Автоматический цикл ополаскивания/самоочистки запускается также, если машина находилась в режиме ожидания или была отключена в течение более 15 минут.

По завершении цикла возможна подача кофе.

### Измерение и программирование жесткости воды

Измерение жесткости воды очень важно для определения частоты удаления накипи в машине и для установки фильтра для воды «INTENZA+» (подробную информацию о фильтре для воды см. в следующей главе).

Для измерения жесткости воды следуйте приведенным ниже инструкциям.

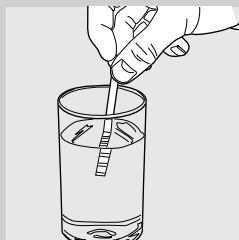

- 1 Погрузите в воду на 1 секунду образец для теста жесткости воды (входящий в комплект поставки машины).



#### Примечание.

Образец может быть использован только для одного измерения.

- 2 Подождите одну минуту.

- 3 Проверьте количество покрасневших квадратов и сравните с таблицей.



#### Примечание.

Цифры на образце соответствуют устанавливаемым значениям для регулировки жесткости воды.

Более точно:

- 1 = 1 (очень мягкая вода)
- 2 = 2 (мягкая вода)
- 3 = 3 (жесткая вода)
- 4 = 4 (очень жесткая вода)

Буквы соответствуют отметкам на основании фильтра для воды «INTENZA+» (см. следующую главу).

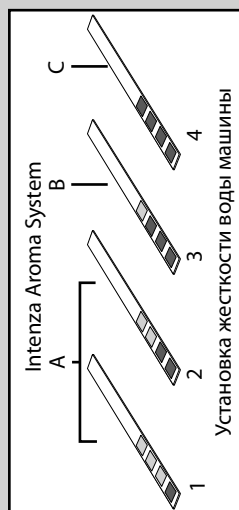

Зеленый

- 4 Нажмите кнопку **MENU** . На дисплее машины отобразится символ, указанный сбоку.

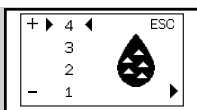

Желтый

- Нажмите кнопку «☕» для входа в меню программирования. Прокрутите опции, нажимая кнопку «☕», пока не появится показанный сбоку символ.



**Примечание.**

Машина поставляется со стандартным установленным значением жесткости воды, подходящим для большинства типов воды.

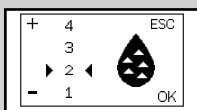

Желтый

- Нажимайте кнопку «☕» для увеличения значения и кнопку «☕» для уменьшения значения.

- Нажмите кнопку «☕» для подтверждения установленного значения.

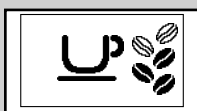

Зеленый

- Нажмите кнопку «☕» для выхода из меню программирования. Теперь машина может использоваться для подачи.

### Установка фильтра для воды «INTENZA+»

Рекомендуется установить фильтр для воды «INTENZA+», который уменьшает образование накипи внутри машины и обеспечивает более насыщенный аромат вашего кофе.

Фильтр для воды «INTENZA+» продается дополнительно. Смотрите более подробную информацию на странице с описанием изделий для обслуживания, содержащуюся в данной инструкции по эксплуатации. Вода является очень важным компонентом для приготовления кофе, поэтому чрезвычайно важно выполнять фильтрацию воды на профессиональном уровне. Фильтр для воды «INTENZA+» в состоянии предотвратить образование минеральных отложений, что улучшает качество воды.

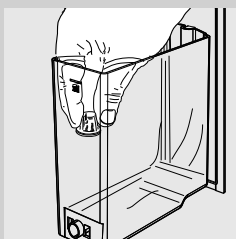

- Снимите маленький белый фильтр, имеющийся в баке для воды, поместив его на хранение в сухое место.

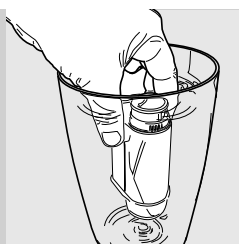

- 2** Достаньте фильтр для воды «INTENZA+» из упаковки и погрузите его в вертикальном положении (отверстием вверх) в холодную воду, затем слегка нажмите на боковые стенки, чтобы вышли пузырьки воздуха.

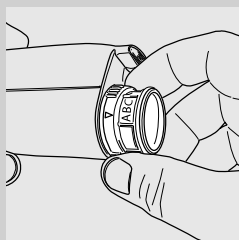

- 3** Отрегулируйте фильтр для воды «INTENZA+» в соответствии со значениями, полученными при измерении (см. предыдущую главу) и указанными на основании фильтра:  
 А = мягкая вода – соответствует значению 1 или 2 на образце  
 В = жесткая вода (стандарт) – соответствует значению 3 на образце  
 С = очень жесткая вода – соответствует значению 4 на образце

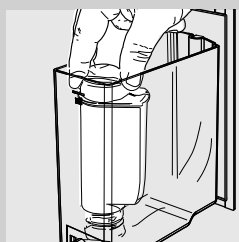

- 4** Вставьте фильтр для воды «INTENZA +» в пустой бак для воды. Сдвиньте его как можно ниже.

- 5** Наполните бак для воды свежей водой и вставьте его обратно в машину.

- 6** Подайте всю воду, содержащуюся в баке, с помощью функции горячей воды (см. параграф «Подача горячей воды»).

- 7** Снова наполните бак водой.



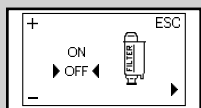

Зеленый

- 8** Нажмите кнопку **MENU** . На дисплее машины отобразится символ, указанный сбоку.



Желтый

- 9** Нажмите кнопку  для входа в меню программирования. Прокручивайте опции, нажимая кнопку , пока не появится показанный сбоку символ.

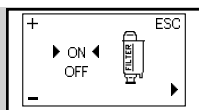

Желтый

- 10** Нажмите кнопку «☕» для выбора опции «ON» и нажмите кнопку «☕» для подтверждения.

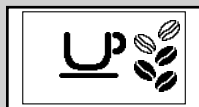

Зеленый

- 11** Для выхода нажмите кнопку «☕». Теперь машина может использоваться для подачи.

Таким образом машина будет запрограммирована для оповещения пользователя о необходимости замены фильтра для воды «INTENZA+».

### Замена фильтра для воды «INTENZA+»

При необходимости замены фильтра для воды «INTENZA+» загорится изображенный сбоку символ.



Желтый

- 1** Выполните замену фильтра для воды «INTENZA+», как описано в предыдущей главе.

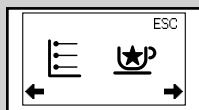

Зеленый

- 2** Нажмите кнопку **MENU** «☰». На дисплее машины отобразится символ, указанный сбоку.

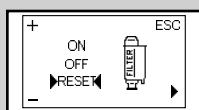

Желтый

- 3** Нажмите кнопку «☕» для входа в меню программирования. Прокручивайте опции, нажимая кнопку «☕», пока не появится показанный сбоку символ.

- 4** Выберите опцию «RESET». Нажмите кнопку «☕» для подтверждения.

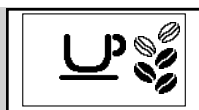

Зеленый

- 5** Для выхода нажмите кнопку «☕<sub>МЕНЮ</sub>». Теперь машина может использоваться для подачи.

Машина будет запрограммирована для управления новым фильтром.

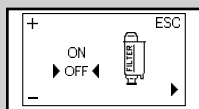

Желтый

#### **Примечание.**

Если фильтр для воды «INTENZA+» уже установлен, и вы хотите его просто достать без замены, выберите опцию «OFF».

Если фильтр для воды «INTENZA+» не установлен, необходимо вставить в бак маленький белый фильтр, удаленный ранее.

## СМЕНА КОФЕ В ЗЕРНАХ

Машина оснащена съемной емкостью для кофе в зернах, которая позволяет быстро переходить с одного типа кофе в зернах на другой, чтобы вы могли насладиться различными вкусами кофе.

#### **Примечание.**

Можно приобрести дополнительную емкость для кофе в зернах в качестве принадлежности (CA6803). Чтобы сохранить вкус кофе в зернах, его можно держать внутри емкости в холодильнике.

### Извлечение емкости для кофе в зернах

Чтобы извлечь емкость для кофе в зернах, следуйте приведенным ниже инструкциям:

- 1** Установите переключатель в положение «☐».

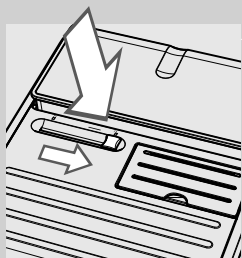

#### **Предупреждение:**

может произойти, что переключатель невозможно переключить, поскольку он заблокирован кофейными зернами. В этом случае перемещайте переключатель вперед и назад, пока заблокированное кофейное зерно не будет удалено.

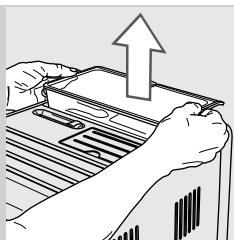

- 2** Поднимите емкость для кофе в зернах, взявшись за края обеими руками, как показано на рисунке.

**!** **Предупреждение:**  
не извлекайте емкость для кофе в зернах каким-либо иным образом, чтобы не перевернуть кофейные зерна.

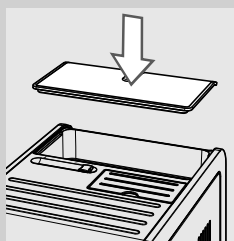

- 3** После извлечения накройте машину защитной крышкой для предотвращения попадания пыли.

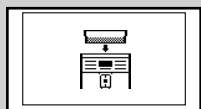

Красный

**Примечание.**

Если при включении машины емкость для кофе в зернах не вставлена, появится символ, указанный сбоку. Необходимо вставить емкость для кофе в зернах.

**Установка емкости для кофе в зернах**

Чтобы установить емкость для кофе в зернах, следуйте приведенным ниже инструкциям:

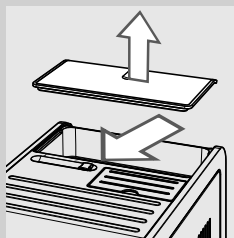

- 1** Снимите защитную крышку с машины.  
**2** Установите переключатель в положение «☑».

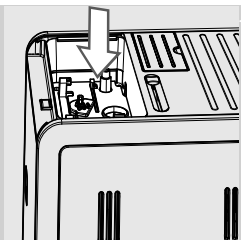

**3** Удалите кофейные зерна из отсека емкости для кофе.

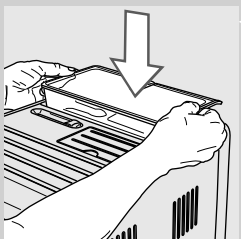

**4** Вставьте емкость для кофе в зернах в отсек емкости для кофе в зернах, как показано на рисунке.

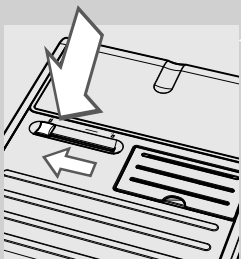

**5** Установите переключатель в положение «☐».



**Внимание!**

**При смене типа кофе в зернах и переходе на кофе без кофеина возможно присутствие остатков кофеина даже после выполнения цикла опорожнения.**



## Выбор кофе в зернах

Данная функция позволяет оптимизировать помол в зависимости от выбранного типа кофе в зернах.

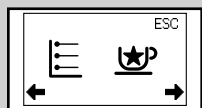





Зеленый

- 1 Нажмите кнопку **MENU** . На дисплее машины отобразится символ, указанный сбоку



Желтый

- 2 Нажмите кнопку  для входа в меню программирования. Прокручивайте опции, нажимая кнопку , пока не появится показанный сбоку символ.

- 3 Нажмите кнопку  или кнопку , чтобы выбрать тип кофейных зерен, находящийся в емкости для кофе в зернах.

- 4 Нажмите кнопку  для подтверждения установленного значения.

- 5 Для выхода нажмите кнопку .

Теперь машина запрограммирована для оптимизации помола кофе в зернах.

На дисплее отображается выбранный тип кофе в зернах, когда машина готова к подаче.

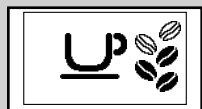

Зеленый

- для кофе в зернах типа «АРАБИКА»;

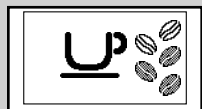

Зеленый

- для кофе в зернах типа «РОБУСТА»;

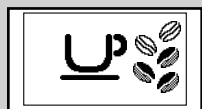

Зеленый

- для кофе в зернах типа «СМЕШАННЫЙ».

## Цикл опорожнения кофе

Для смены кофе в зернах рекомендуется опорожнить канал для кофе и кофемолку. Таким способом вы сможете ощутить полный аромат нового кофе в зернах. Для этого следуйте приведенным ниже инструкциям:

**1** Засыпьте кофе в зернах в емкость для кофе.

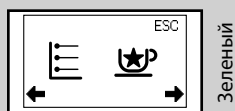



Зеленый

**2** Нажмите кнопку **MENU** . На дисплее машины отобразится символ, указанный сбоку



Желтый

**3** Нажмите кнопку  для входа в меню программирования. Пролистывайте опции, нажимая кнопку , пока не появится показанный сбоку символ.

**4** Нажмите кнопку .

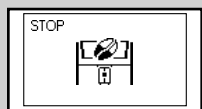

Желтый

**5** Машина выполнит два цикла помола без подачи кофе.

### **Примечание.**

Если между первым и вторым циклом помола нажать кнопку , цикл помола может быть прерван до завершения.



Зеленый

**6** После завершения циклов помола на дисплее машины появится символ, указанный сбоку.

### **Примечание.**

Если не опорожнить канал для кофе и кофемолку, необходимо будет подать как минимум две порции кофе, прежде чем вы сможете полностью ощутить новый тип кофе в зернах.

### **Внимание!**

**При смене типа кофе в зернах и переходе на кофе без кофеина возможно присутствие остатков кофеина даже после выполнения цикла опорожнения.**

## РЕГУЛИРОВКИ

Машина позволяет выполнять некоторые регулировки для возможности подачи как можно лучшего кофе.

### Saeco Adapting System

Кофе - это натуральный продукт, и его характеристики могут изменяться в зависимости от его происхождения, типа смеси и степени поджаривания. Машина оснащена системой саморегулировки, позволяющей использовать любые имеющиеся в продаже типы кофе в зернах, кроме карамелизованного или ароматизированного.

Машина регулируется автоматически после подачи некоторого количества кофе для оптимизации экстракции кофе.

### Регулировка кофемолки с керамическими жерновками

Керамические кофемолки гарантируют идеальную степень помола и однородность для любого сорта кофе.

Эта технология дает возможность полностью сохранить аромат, обеспечивая настоящий итальянский вкус каждой чашки кофе.



#### **Внимание!**

**Керамическая кофемолка содержит подвижные детали, которые могут представлять опасность. Поэтому запрещается вставлять в нее пальцы или другие предметы. Отрегулируйте керамическую кофемолку, используя для этого только ключ для регулирования помола.**

Керамические кофемолки могут быть отрегулированы для адаптации помола кофе к личному вкусу.

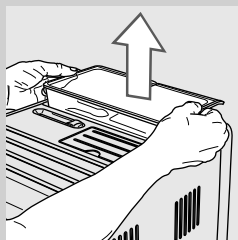

- 1** Извлеките емкость для кофе в зернах, как указано в параграфе «Извлечение емкости для кофе в зернах».

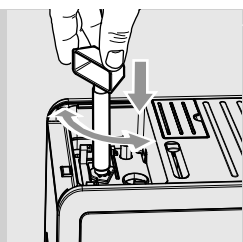

- 2 Нажмите и поверните ручку регулировки помола, расположенную под емкостью для кофе в зернах, только на одно деление за раз. Используйте ключ для регулировки кофемолки, который входит в комплект поставки. Разница вкуса будет ощутимой после подачи 2-3 кофе.

**⚠️ Внимание!**

**Во избежание повреждения машины, не поворачивайте кофемолку более чем на одно деление за раз.**

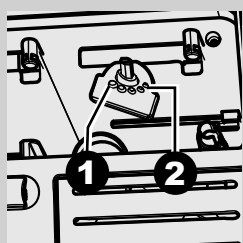

- 3 Отметки, имеющиеся внутри отсека емкости для кофе, указывают заданную степень помола. Можно выбрать 5 различных степеней помола, начиная с положения 1 для крупного помола и более легкого вкуса, и заканчивая положением 2 для мелкого помола и более насыщенного вкуса.

При установке керамической кофемолки на более тонкий помол вкус кофе становится более насыщенным. Для получения кофе с более легким вкусом нужно установить керамическую кофемолку на более крупный помол.

### Регулировка аромата (интенсивность вкуса кофе)

Выберите вашу любимую кофейную смесь и определите количество кофе для помола в соответствии с вашим вкусом. Также можно выбрать функцию предварительно намолотого кофе.

**☰ Примечание.**

Выбор необходимо сделать перед подачей кофе.

Нажатием кнопки «☿» можно выбрать пять разных вариантов. При каждом нажатии кнопки «☿» аромат изменяется на одну степень в зависимости от выбранного количества:

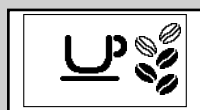
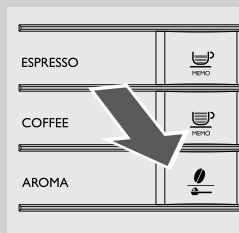

Зеленый

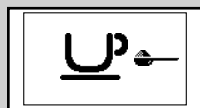

Зеленый

☿☿☿☿☿ = экстра легкий аромат

☿☿☿☿ = легкий аромат

☿☿☿☿☿ = средний аромат

☿☿☿☿☿☿ = сильный аромат

☿☿☿☿☿☿☿ = экстра сильный аромат

☿☿☿☿☿☿☿☿☿ = предварительно намолотый кофе

### Регулировка устройства подачи кофе

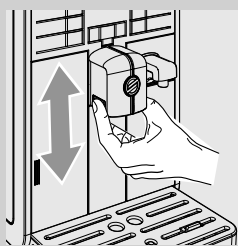

Устройство подачи может быть отрегулировано по высоте для наилучшего приспособления к размерам чашек, которые вы желаете использовать.

Для выполнения регулировки приподнимите и опустите вручную устройство подачи с помощью пальца, как показано на рисунке.

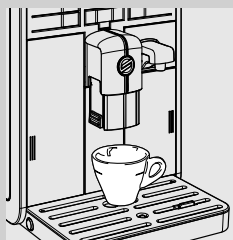

Рекомендуемые положения:  
для пользования маленькими чашками.

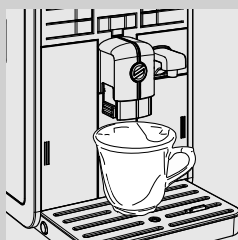

для пользования большими чашками.

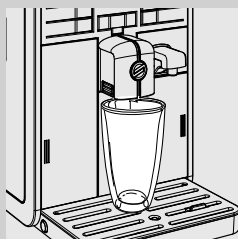

для пользования стаканами для кофе с молоком.

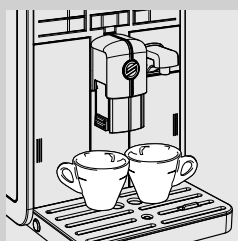

Под устройством подачи могут быть размещены две чашки для одновременной подачи двух кофе.

## Регулировка количества кофе в чашке

Машина позволяет регулировать количество подаваемого кофе в соответствии с вашим вкусом и/или размером чашек.

При каждом нажатии кнопки «MEMO» или «MEMO» машина подает запрограммированное количество кофе. Каждой кнопке соответствует определенная подача; подача производится независимым образом.

Следующая процедура показывает, как программировать кнопку «MEMO».

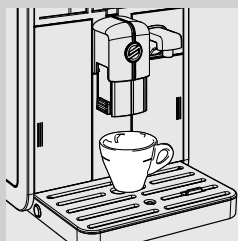

- 1 Установите чашку под устройством подачи.



Зеленый

- 2 Нажмите и удерживайте нажатой кнопку «MEMO», пока не появится иконка «MEMO», затем отпустите кнопку. Теперь машина находится в режиме программирования. Машина начинает подачу кофе.

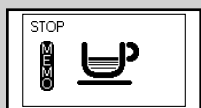

Зеленый

- 3 Нажмите кнопку «MEMO», как только будет достигнуто желаемое количество кофе.

Теперь кнопка «MEMO» запрограммирована; при каждом ее нажатии машина будет подавать одинаковое количество эспрессо, которое было запрограммировано.



### Примечание.

Выполните такую же процедуру для программирования кнопки кофе «MEMO». Для прерывания подачи кофе при достижении желаемого количества всегда используйте кнопку «MEMO», в том числе во время программирования кнопки кофе «MEMO».

## ПОДАЧА КОФЕ И ЭСПРЕССО

Перед подачей кофе убедитесь, что на панели управления нет никаких сообщений, и что бак для воды и емкость для кофе в зернах наполнены.

### Приготовление обычного кофе и кофе эспрессо из кофе в зернах

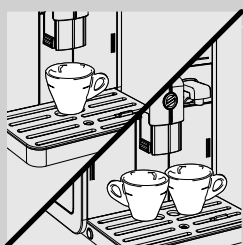

**1** Поставьте 1 или 2 чашки под устройством подачи.

**2** Для подачи эспрессо или кофе нажмите кнопку «☕», что выбрать желаемый аромат.

**3** Нажмите кнопку «☕ESPRESSO» для получения эспрессо или кнопку «☕COFFEE» для кофе.

**4** Для подачи одного эспрессо или кофе нажмите соответствующую кнопку один раз. Отобразится символ, указанный сбоку.

**5** Для подачи 2 эспрессо или 2 кофе нажмите соответствующую кнопку два раза подряд. Отобразится символ, указанный сбоку.



Зеленый



Зеленый



#### Примечание.

В этом режиме работы машина автоматически выполняет помол и дозирование необходимого количества кофе. Для приготовления двух эспрессо или двух кофе требуется два цикла помола и два цикла подачи, которые машина выполняет автоматически.

**6** После выполнения цикла предварительного настаивания из устройства подачи начнет выходить кофе.

**7** Подача кофе прерывается автоматически по достижении установленного уровня; чтобы прервать ее раньше нажмите кнопку «☕».

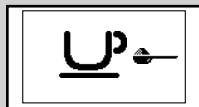

Зеленый

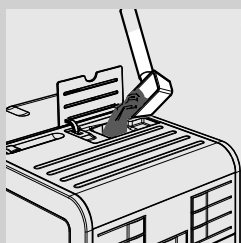

## Приготовление кофе и эспрессо из предварительно намолотого кофе

Эта функция позволяет использовать предварительно намолотый и декофеинизированный кофе.

С функцией предварительно намолотого кофе за раз возможна подача только одной порции кофе.

**1** Нажмите кнопку «☕» для выбора функции предварительно намолотого кофе.

**2** Поднимите крышку соответствующего отделения и добавьте одну мерку предварительно намолотого кофе. Используйте только мерку, входящую в комплект поставки машины; затем снова закройте крышку отделения предварительно намолотого кофе.

### **Внимание!**

**Насыпайте в отделение предварительно намолотого кофе только предварительно намолотый кофе. Помещение в него других веществ или предметов может привести к серьезному повреждению машины. Подобные повреждения не покрываются гарантией.**

**3** Нажмите кнопку «☕<sub>ESPRESSO</sub>» для получения эспрессо или кнопку «☕<sub>CAFFÈ</sub>» для кофе. Начнется цикл подачи.

**4** После выполнения цикла предварительного настаивания из устройства подачи начнет выходить кофе.

**5** Подача кофе прерывается автоматически по достижении установленного уровня; чтобы прервать ее раньше нажмите кнопку «☕<sub>CAFFÈ</sub>».

По завершении подачи машина возвращается к главному меню.

Для подачи других видов кофе с использованием предварительно намолотого кофе повторить только что описанные операции.

### **Примечание.**

Если в отделение предварительно намолотого кофе не будет засыпано предварительно намолотый кофе, машина будет подавать воду.

Если засыпано несколько мерок кофе, машина не будет подавать напиток, и молотый кофе будет высыпан в контейнер для сбора отходов.



## ГРАФИН ДЛЯ МОЛОКА

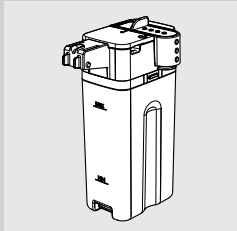

В этом параграфе описывается, как использовать графин для молока для приготовления капучино или для вспенивания молока.



### Примечание.

Перед использованием графина для молока его следует тщательно очистить, как описано в главе «Чистка и техническое обслуживание». Рекомендуется наполнять графин холодным молоком (приблизительно 5 °C).



### Внимание!

**Используйте графин исключительно с молоком или водой для чистки.**

## Наполнение графина для молока

Можно наполнять графин для молока перед или во время использования.

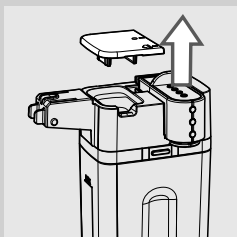

- 1 Поднимите крышку графина, как показано на рисунке.

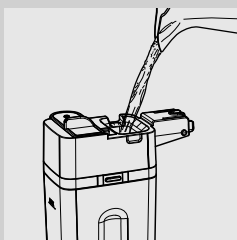

- 2 Налейте в графин молоко: молоко должно находиться между отметками минимального (MIN) и максимального (MAX) уровня, нанесенными на графин.

- 3 Графин для молока готов к использованию.

### Установка графина для молока

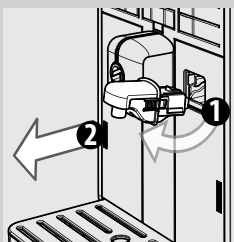

- 1** Если установлено устройство подачи воды, снимите его, как показано на рисунке:
- Нажмите две боковые кнопки, чтобы разблокировать устройство подачи, и слегка приподнимите его;
  - Потяните за устройство подачи воды, чтобы снять его.

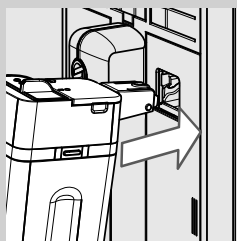

- 2** Слегка наклоните графин для молока. Полностью вставьте его в направляющие машины.

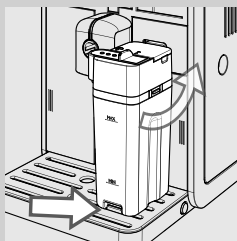

- 3** Нажмите и поворачивайте графин вниз, пока он не войдет в зацепление с поддоном для сбора капель. Не вставляйте графин с силой.

### Снятие графина для молока

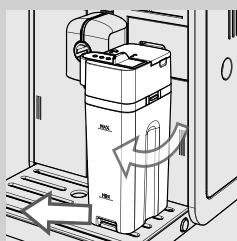

- 1** Поверните графин вверх до его естественного отсоединения от вставки, расположенной в поддоне для сбора капель. Затем снимите его.

### Опорожнение графина для молока

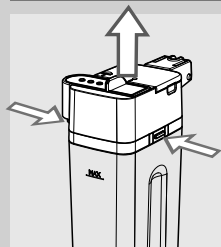

- 1 Нажмите разъединяющие кнопки, чтобы снять верхнюю часть графина.

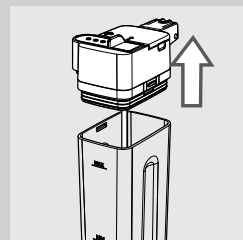

- 2 Поднимите верхнюю часть графина. Опорожните графин для молока и очистите его надлежащим образом.



#### Примечание.

После каждого использования чистите графин для молока, как описано в главе «Чистка и техническое обслуживание».

## ПОДАЧА КАПУЧИНО

**Внимание!**

**Опасность ожогов! В начале подачи могут образоваться непродолжительные брызги молока и пар. Опасность ожогов! Дождитесь завершения цикла, прежде чем снимать графин для молока.**

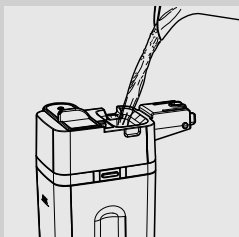

- 1** Наполните графин молоком. Молоко должно находиться между отметками минимального (MIN) и максимального (MAX) уровня, нанесенными на графин.

**Примечание.**

Используйте холодное молоко (~5 °C / 41°F) с содержанием белка не меньше 3% для получения капучино превосходного качества. Можно использовать как цельное, так и обезжиренное молоко по своему вкусу.

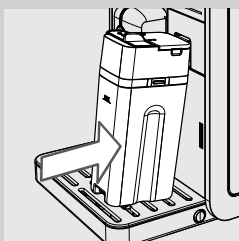

- 2** Вставьте графин в машину.

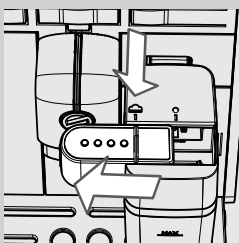

- 3** Извлеките устройство подачи графина влево до отметки «☕».

**Примечание.**

Если устройство подачи графина не извлекается полностью, возможно, что выходит пар и что молоко не вспенивается правильно.

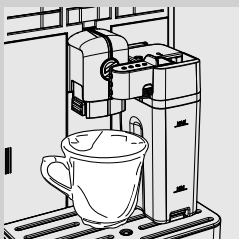

- 4** Установите чашку под устройством подачи.

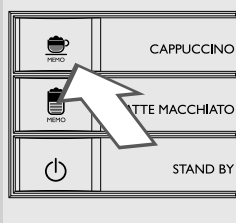

**5** Нажмите кнопку «☕» для начала подачи.

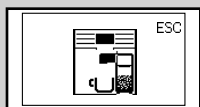

Зеленый

**6** Машина напоминает, что необходимо вставить графин и извлечь устройство подачи графина.

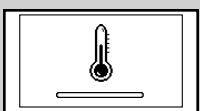

Желтый

**7** Машине требуется время для подогрева: в этой фазе отображается символ, приведенный сбоку.



Зеленый

**8** Когда отобразится указанный сбоку символ, машина начнет подавать молоко. Чтобы прервать подачу, нажмите кнопку «☕».



Зеленый

**9** По завершении подачи вспененного молока машина подаст кофе. Чтобы прервать подачу, нажмите кнопку «☕».

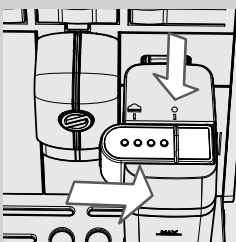

**10** Вставьте устройство подачи графина на место, перемещая его до отметки «●».

**Примечание.**

После использования графина для молока его следует очистить, как описано в главе «Чистка и техническое обслуживание».

Можно приготовить капучино с использованием предварительного помола кофе.

Нажмите кнопку «☕», чтобы выбрать функцию предварительно помола кофе, и насыпьте его в отделение.

### Регулировка количества капучино в чашке

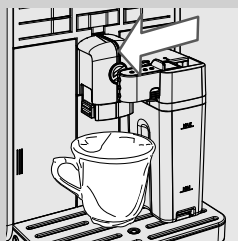

При каждом нажатии кнопки «» машина подает в чашку предварительно установленное количество капучино. Машина позволяет регулировать количество подаваемого капучино в соответствии с вашим вкусом и размером чашек.

- 1 Наполните графин молоком и установите его в машину.
- 2 Извлеките устройство подачи графина влево до отметки «». Установите чашку под устройством подачи.

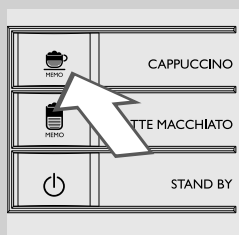

- 3 Удерживайте нажатой кнопку «» до появления на дисплее символа «MEMO», затем отпустите кнопку. Теперь машина находится в режиме программирования.

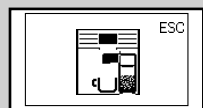

Зеленый

- 4 Машина напоминает, что необходимо вставить графин и извлечь устройство подачи графина.

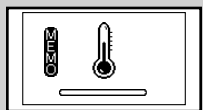

Желтый

- 5 Машине требуется время для подогрева: в этой фазе отображается символ, приведенный сбоку.





Зеленый

- 6 Когда на дисплее машины появляется символ, указанный сбоку, начинается подача вспененного молока в чашку. По достижении желаемого количества вспененного молока нажмите кнопку «».



Зеленый

- 7 По завершении подачи вспененного молока машина начинает подавать кофе. По достижении желаемого количества нажмите кнопку «».

Теперь кнопка «» запрограммирована. При каждом нажатии машина будет подавать одинаковое, запрограммированное количество капучино.

## ПОДАЧА КОФЕ С МОЛОКОМ



### Внимание!

**Опасность ожогов! В начале подачи могут образоваться непродолжительные брызги молока и пар. Опасность ожогов! Дождитесь завершения цикла, прежде чем снимать графин для молока.**

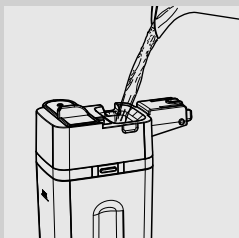

1

Наполните графин молоком. Молоко должно находиться между отметками минимального (MIN) и максимального (MAX) уровня, нанесенными на графин.



### Примечание.

Используйте холодное молоко (~5 °C / 41°F) с содержанием белка не меньше 3% для получения капучино превосходного качества. Можно использовать как цельное, так и обезжиренное молоко по своему вкусу.

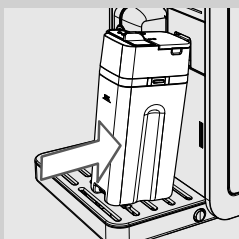

2

Вставьте графин в машину.

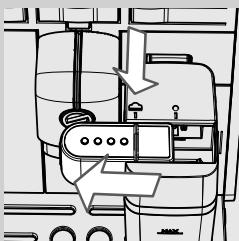

3

Извлеките устройство подачи графина влево до отметки «☁».



### Примечание.

Если устройство подачи графина не извлекается полностью, возможно, что выходит пар и что молоко не вспенивается правильно.

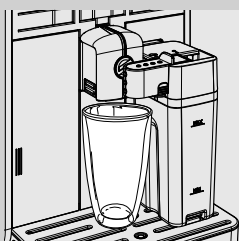

4

Установите чашку под устройством подачи.

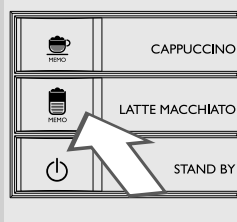

5 Нажмите кнопку «☕», чтобы выбрать подачу кофе с молоком.

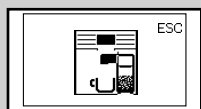

Зеленый

6 Машина напоминает, что необходимо вставить графин и извлечь устройство подачи графина.

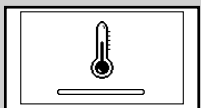

Желтый

7 Машине требуется время для подогрева: в этой фазе отображается символ, приведенный сбоку.



Зеленый

8 Когда отобразится указанный сбоку символ, машина начнет подавать молоко. Чтобы прервать подачу, нажмите кнопку «☕».



Зеленый

9 По завершении подачи вспененного молока машина подаст кофе. Чтобы прервать подачу, нажмите кнопку «☕».

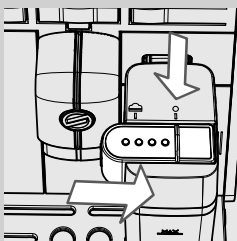

10 Вставьте устройство подачи графина на место, перемещая его до отметки «●».



#### Примечание.

После использования графина для молока его следует очистить, как описано в главе «Чистка и техническое обслуживание».

Можно приготовить кофе с молоком с использованием предварительного намоленного кофе.

Нажмите кнопку «☕», чтобы выбрать функцию предварительно намоленного кофе, и насыпьте его в отделение.



### Регулировка количества кофе с молоком в чашке

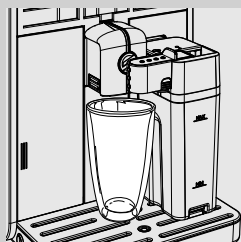

При каждом нажатии кнопки «MEMO» машина подает в чашку предварительно установленное количество кофе с молоком. Машина позволяет регулировать количество подаваемого кофе с молоком в соответствии с вашим вкусом и размером чашек.

- 1 Наполните графин молоком и установите его в машину.
- 2 Извлеките устройство подачи графина влево до отметки «☕». Установите чашку под устройством подачи.

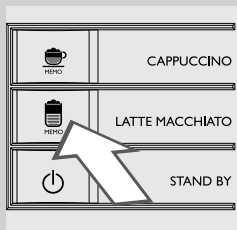

- 3 Удерживайте нажатой кнопку «MEMO» до появления на дисплее символа «MEMO», затем отпустите кнопку. Теперь машина находится в режиме программирования.

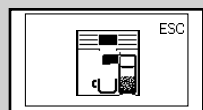

Зеленый

- 4 Машина напоминает, что необходимо вставить графин и извлечь устройство подачи графина.



Желтый

- 5 Машине требуется время для подогрева: в этой фазе отображается символ, приведенный сбоку.



Зеленый

- 6 Когда на дисплее машины появляется символ, указанный сбоку, начинается подача вспененного молока в чашку. По достижении желаемого количества вспененного молока нажмите кнопку «MEMO».



Зеленый

- 7 По завершении подачи вспененного молока машина начинает подавать кофе. По достижении желаемого количества нажмите кнопку «MEMO».

Теперь кнопка «MEMO» запрограммирована. При каждом нажатии машина будет подавать одинаковое, запрограммированное количество кофе с молоком.

## ВСПЕНИВАНИЕ МОЛОКА



### Внимание!

**Опасность ожогов! В начале подачи могут образоваться непродолжительные брызги молока и пар. Опасность ожогов! Дождитесь завершения цикла, прежде чем снимать графин для молока.**

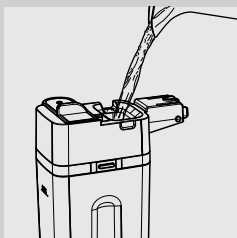

1

Наполните графин молоком. Молоко должно находиться между отметками минимального (MIN) и максимального (MAX) уровня, нанесенными на графин.



### Примечание.

Используйте холодное молоко (~5 °C / 41°F) с содержанием белка не меньше 3% для получения капучино превосходного качества. Можно использовать как цельное, так и обезжиренное молоко по своему вкусу.

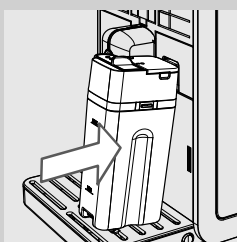

2

Вставьте графин в машину.

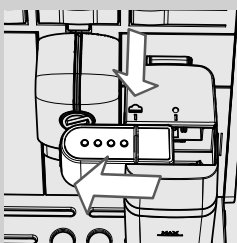

3

Извлеките устройство подачи графина влево до отметки «».



### Примечание.

Если устройство подачи графина не извлекается полностью, возможно, что выходит пар и что молоко не вспенивается правильно.

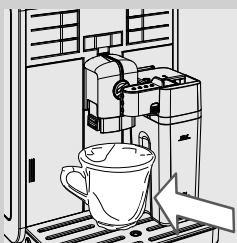

4

Установите чашку под устройством подачи.

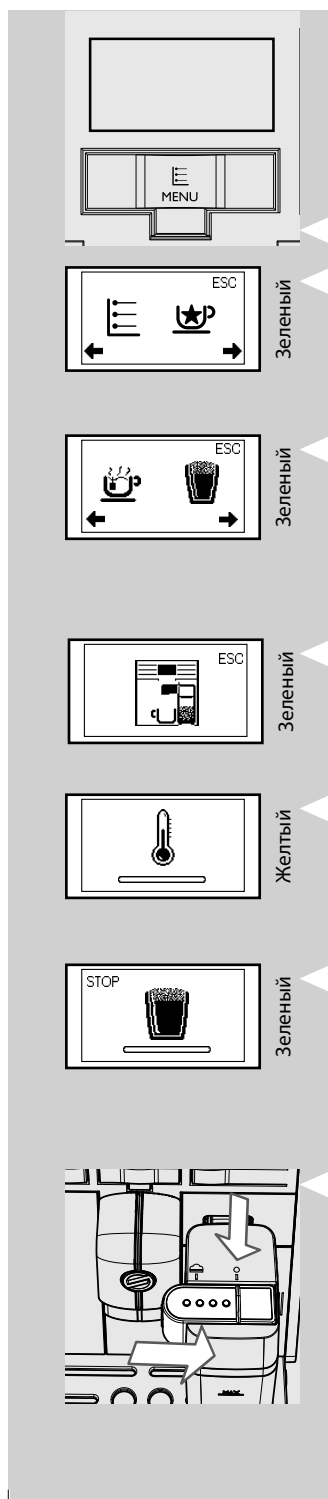

**5** Нажмите кнопку **MENU** . На дисплее отобразится символ, указанный сбоку.

Зеленый

**6** Нажмите кнопку . На дисплее отобразится символ, указанный сбоку.

Зеленый

**7** Нажмите кнопку  для выбора вспененного молока.

**8** Машина напоминает, что необходимо вставить графин и извлечь устройство подачи графина.

Зеленый

**9** Машине требуется время для подогрева: в этой фазе отображается символ, приведенный сбоку.

Желтый

**10** Машина подаст в чашку заданное количество вспененного молока. Чтобы прервать подачу, нажмите кнопку .

Зеленый

**11** Вставьте устройство подачи графина на место, перемещая его до отметки .

 **Примечание.**

После использования графина для молока его следует очистить, как описано в главе «Чистка и техническое обслуживание».

### Регулировка количества вспененного молока в чашке

Каждый раз при выборе этой функции машина будет подавать в чашку предварительно установленное количество вспененного молока. Машина позволяет регулировать количество вспененного молока в соответствии с вашим вкусом и размером чашек.

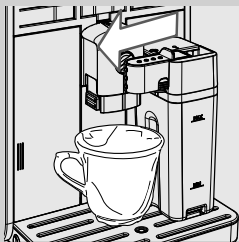

- 1 Наполните графин молоком и установите его в машину.
- 2 Извлеките устройство подачи графина влево до отметки «☁️». Установите чашку под устройством подачи.

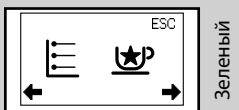
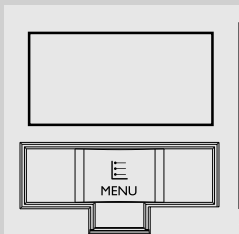

Зеленый

- 3 Нажмите кнопку **MENU** «☰». На дисплее отобразится символ, указанный сбоку.



Зеленый

- 4 Нажмите кнопку «☕️». На дисплее отобразится символ, указанный сбоку.

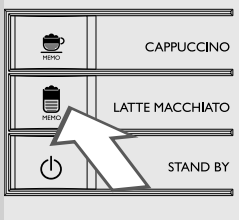

- 5 Удерживайте нажатой кнопку «☑️» для выбора вспененного молока, пока на дисплее не появится символ «MEMO», затем отпустите кнопку. Теперь машина находится в режиме программирования.

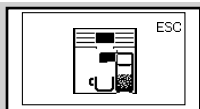

Зеленый

- 6** Машина напоминает, что необходимо вставить графин и извлечь устройство подачи графина.



Желтый

- 7** Машине требуется время для подогрева: в этой фазе отображается символ, приведенный сбоку.



Зеленый

- 8** По достижении желаемого количества вспененного молока нажмите кнопку «».

Теперь кнопка «вспененное молоко» запрограммирована. При каждом нажатии машина будет подавать одинаковое, запрограммированное количество вспененного молока.

## ПОДАЧА ГОРЯЧЕЙ ВОДЫ



### Внимание!

**Опасность ожогов! В начале подачи могут образоваться кратковременные брызги горячей воды и пар. Опасность ожогов! Дождитесь завершения цикла, прежде чем снимать устройство подачи воды.**

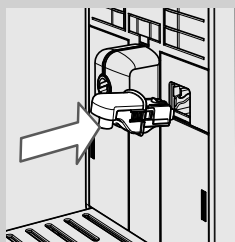

- 1** Слегка наклоните устройство подачи воды и вставьте его полностью в направляющие машины.

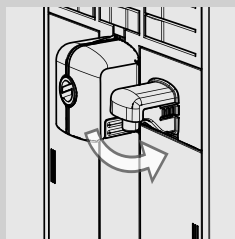

- 2** Нажмите и поворачивайте устройство подачи воды вниз, пока оно не войдет в зацепление с машиной, как показано на рисунке.



**3** Вставьте емкость под устройство подачи горячей воды.

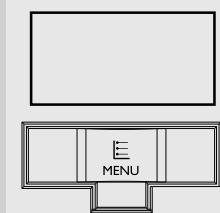

**4** Нажмите кнопку **MENU** . На дисплее отобразится символ, указанный сбоку.



Зеленый



Зеленый

**5** Нажмите кнопку . На дисплее отобразится символ, указанный сбоку.



**6** Нажмите кнопку  для начала подачи.

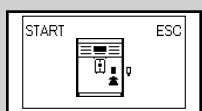

Зеленый

**7** Отобразится символ, указанный сбоку. Машина укажет на необходимость установки устройства подачи воды. Убедитесь, что устройство подачи воды правильно установлено. Нажмите  для подтверждения. Машина начнет подачу горячей воды.

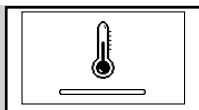

Желтый



Зеленый

**8** Машине требуется время для подогрева: в этой фазе отображается символ, приведенный сбоку.

**9** Подайте необходимое количество горячей воды. Для того чтобы прервать процесс подачи горячей воды, нажмите кнопку «МЕНЮ».

## ЧИСТКА И ТЕХНИЧЕСКОЕ ОБСЛУЖИВАНИЕ

### Ежедневная чистка машины



#### Предупреждение:

**пунктуальная чистка и техобслуживание машины важны для того, чтобы продлить срок ее эксплуатации. Машина постоянно подвергается воздействию влаги, кофе и накипи! В этой главе приведена подробная информация об обязательных операциях и их периодичности. В противном случае машина может сломаться. В этом случае ремонт НЕ покрывается гарантией!**



#### Примечание.

- Для чистки прибора пользуйтесь мягкой влажной тряпкой.
- В посудомоечной машине можно мыть только решетку-подставку для чашек. Все остальные части машины необходимо мыть теплой водой.
- Запрещается погружать машину в воду.
- Не используйте спирт, растворители и/или абразивные материалы для чистки машины.
- Для используйте для сушки машины и/или ее компонентов микроволновую и/или конвекционную духовку.

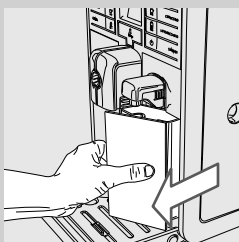

- 1** Ежедневно при включенной машине освобождайте и очищайте контейнер для сбора отходов.
- Слегка нажмите на боковую стенку дверцы контейнера для сбора отходов, чтобы выпустить рукоятку.
  - Извлеките контейнер для сбора отходов, потянув за рукоятку.

Другие операции по техническому обслуживанию могут выполняться только при выключенной и отключенной от электросети машине.

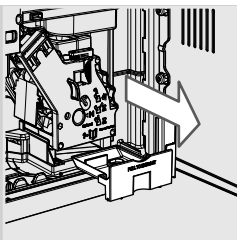

- 2** Опорожните и вымойте контейнер для сбора жидких отходов, расположенный внутри машины. Откройте дверцу для обслуживания, достаньте контейнер и опорожните его.

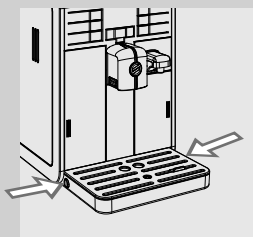

- 3** Опорожните и вымойте поддон для сбора капель:

- Нажмите боковые кнопки.
- Снимите поддон для сбора капель.

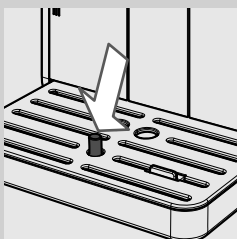
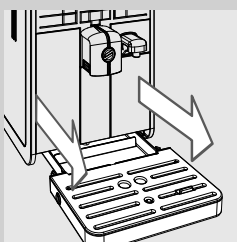

 **Примечание.**

Опорожните поддон для сбора капель также в том случае, когда индикатор заполненного поддона для сбора капель поднят.



### Ежедневная чистка бака для воды

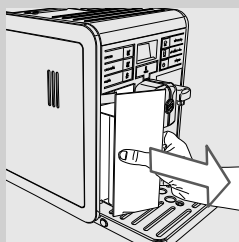

- 1 Снимите маленький белый фильтр или фильтр для воды «INTENZA+» (если он имеется) с бака для воды и вымойте его свежей водой.
- 2 Установите маленький белый фильтр или фильтр для очистки воды «INTENZA+» (если он имеется) в специальное гнездо, слегка надавив и повернув его.
- 3 Заполните бак свежей водой.

### Ежедневная чистка графина для молока

Важно производить чистку графина для молока ежедневно, а также после каждого использования для поддержания гигиены и обеспечения приготовления вспененного молока идеальной консистенции.

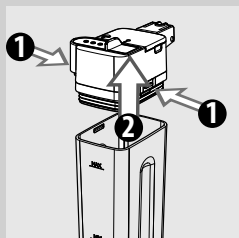

#### **Внимание!**

**Опасность ожогов! В начале подачи могут образоваться кратковременные брызги горячей воды и пар. Опасность ожогов! Дождитесь завершения цикла, прежде чем снимать графин для молока.**

- 1 Нажмите разъединяющие кнопки, чтобы снять верхнюю часть графина.
- 2 Ополосните верхнюю часть графина и графин для молока теплой водой. Удалите все остатки молока.
- 3 Установите верхнюю часть графина для молока, убедившись, что она хорошо закреплена.

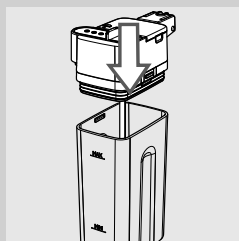
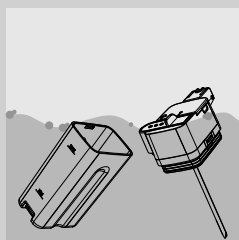



4 Снимите крышку и заполните графин для молока свежей водой до уровня MAX.

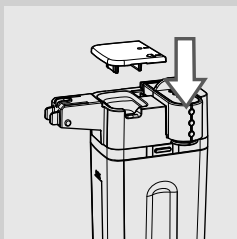

5 Снова установите крышку на графин для молока.



6 Извлеките устройство подачи графина влево до отметки «☕».

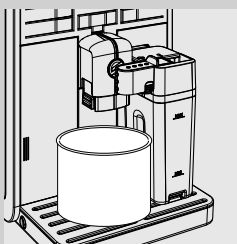

7 Поставьте емкость под устройство подачи.

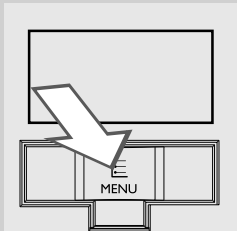

8 Нажмите кнопку **MENU** . На дисплее отобразится символ, указанный сбоку.

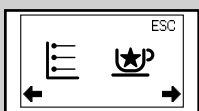

Зеленый

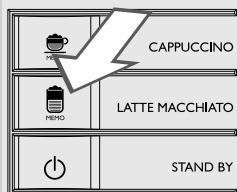

Зеленый

- 9** Нажмите кнопку . На дисплее отобразится символ, указанный сбоку.

Нажмите кнопку  для выбора вспененного молока.

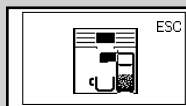

Зеленый

- 10** Машина напоминает, что необходимо вставить графин и извлечь устройство подачи графина.

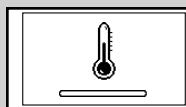

Желтый

- 11** Машине требуется время для подогрева: в этой фазе отображается символ, приведенный сбоку.



Зеленый

- 12** По окончании подачи промывка завершена.

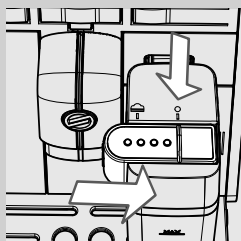

- 13** Вставьте устройство подачи графина на место, перемещая его до отметки «●». Снимите графин для молока и опорожните его.

### Еженедельная чистка машины

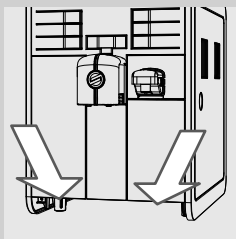

- 1 Очистите гнездо поддона для сбора капель.

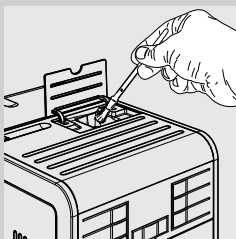

- 2 С помощью щетки, входящей в комплект поставки, очистите отделение предварительно намолотого кофе.

### Еженедельная чистка графина для молока

Еженедельная чистка является более полной, так как она удаляет все остатки молока из устройства подачи.

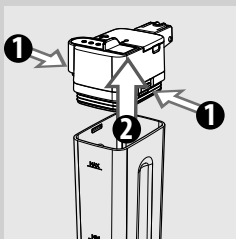

- 1 Нажмите разъединяющие кнопки, чтобы снять верхнюю часть графина.

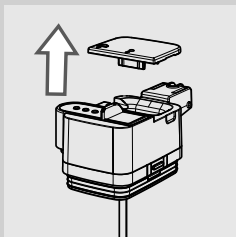

- 2 Снимите крышку.

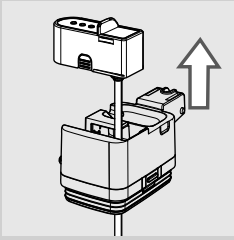

- 3** Поднимите устройство подачи, чтобы вынуть его из верхней части графина. Устройство подачи графина для молока состоит из пяти частей, которые необходимо демонтировать. Каждая часть обозначена прописной буквой (А, В, С, D, Е), как показано на рисунках ниже.

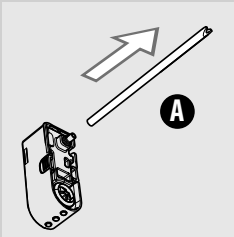

- 4** Снимите всасывающую трубку (А).

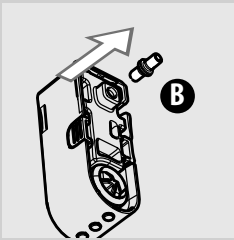

- 5** Снимите штуцер (В) со вспенивателя молока, потянув его наружу.

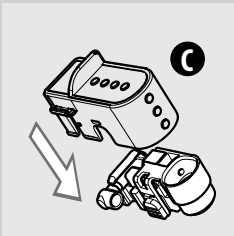

- 6** Отсоедините крышку (С) от устройства подачи графина для молока, нажав вниз и слегка надавив по бокам.

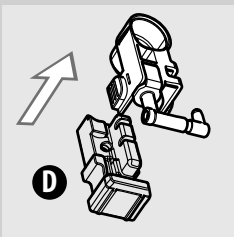

- 7** Разберите далее, как показано на рисунке.

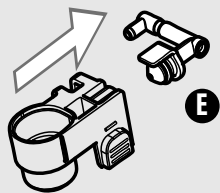

- 8** Снимите штуцер (E) со вспенивателя молока, потянув его наружу.

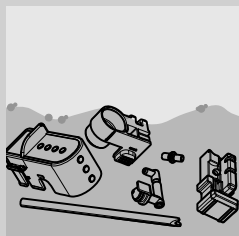

- 9** Основательно очистите все компоненты теплой водой.



**Примечание.**

Компоненты также можно мыть в посудомоечной машине.

- 10** Установите все компоненты на место, выполняя эту же процедуру в обратном порядке.

### Еженедельная чистка блока приготовления кофе

Блок приготовления кофе должен очищаться при каждом наполнении емкости для кофе в зернах или хотя бы один раз в неделю.

- 1** Выключите машину, нажав кнопку «», и достаньте вилку кабеля питания.
- 2** Достаньте контейнер для сбора отходов. Откройте дверцу для обслуживания.

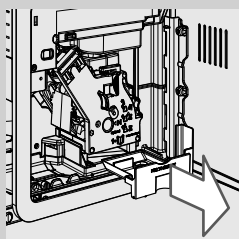
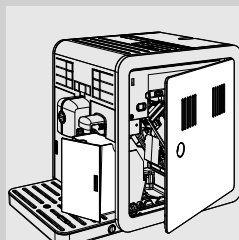

- 3** Достаньте контейнер для сбора жидких отходов и почистите его.

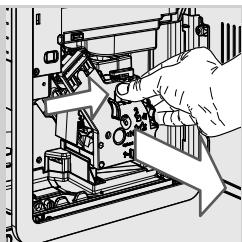

- 4** Чтобы извлечь блок приготовления кофе, нажмите кнопку «PUSH» и потяните за ручку.

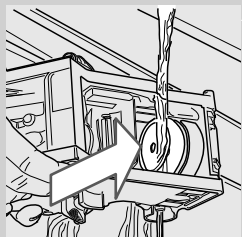

- 5** Аккуратно вымойте блок приготовления кофе теплой свежей водой; тщательно прочистите верхний фильтр.

**!** **Предупреждение:**  
не используйте моющие средства или мыло для чистки блока приготовления кофе.

- 6** Дайте блоку приготовления кофе полностью просохнуть на воздухе.

- 7** Аккуратно прочистите внутреннюю часть машины, используя мягкую влажную тряпку.

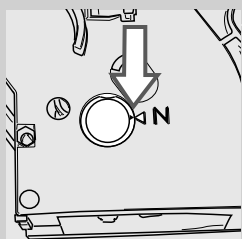

- 8** Убедитесь, что блок приготовления кофе находится в нерабочем положении; должны совпасть две метки. В противном случае, следует выполнить операцию, описанную в пункте (9).

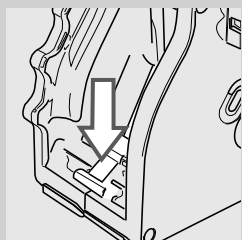

- 9** Осторожно нажимайте рычаг вниз, пока он не коснется основания блока приготовления кофе и пока не совпадут две метки сбоку блока приготовления кофе.

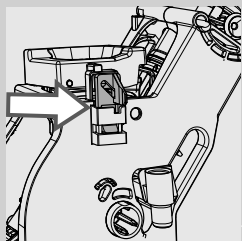

- 10** Убедитесь, что фиксатор блока приготовления кофе находится в правильном положении, нажав кнопку «PUSH» до щелчка. Убедитесь в том, что крючок поднялся вверх до упора. В противном случае попробуйте еще раз.

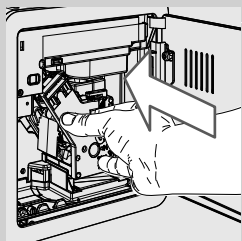
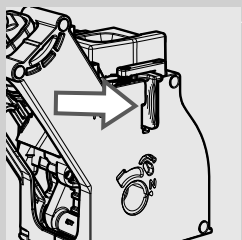

- 11** Вставьте заново блок приготовления кофе в специальное гнездо, не нажимая кнопку «PUSH».

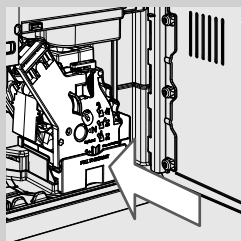

- 12** Вставьте контейнер для сбора жидких отходов и закройте дверцу для обслуживания.
- 13** Вставьте контейнер для сбора отходов.



**Еженедельная чистка емкости для кофе в зернах, лотка и отсека для кофе**

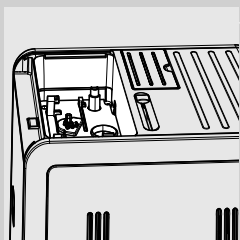

Выполняйте чистку емкости для кофе в зернах, лотка и отсека для кофе один раз в неделю, используя влажную тряпку для удаления остатков кофе и пыли.

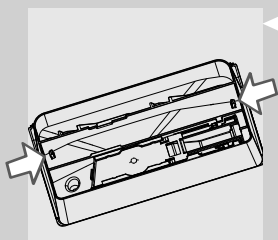

Чтобы снять лоток, нажмите на фиксаторы, расположенные на дне емкости для кофе в зернах, как показано на рисунке слева.

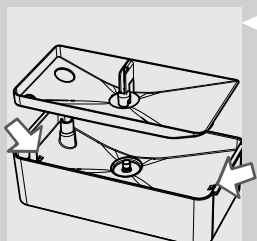

После очистки снова вставьте лоток в емкость для кофе в зернах.

### Ежемесячная чистка графина для молока

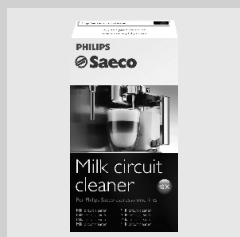

Для цикла ежемесячной чистки рекомендуется использование системы очистки контура молока «Saeco Milk Circuit Cleaner» для удаления из контура возможных остатков молока. «Saeco Milk Circuit Cleaner» продается отдельно. Смотрите более подробную информацию на странице с описанием изделий для обслуживания.



#### Внимание!

**Опасность ожогов! В начале подачи могут образоваться кратковременные брызги горячей воды и пар. Опасность ожогов! Дождитесь завершения цикла, прежде чем снимать графин для молока.**



#### Примечание.

Перед началом этой процедуры убедитесь, что бак для воды заполнен до уровня MAX.

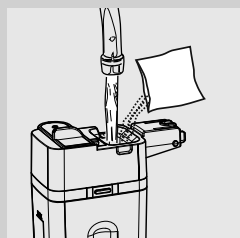

**1** Заполните графин для молока водой до максимального уровня (MAX).

**2** Высыпьте чистящее средство в графин для молока и подождите, пока оно полностью растворится.

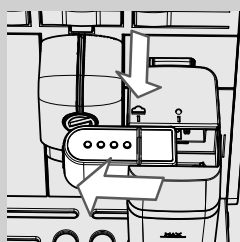

**3** Вставьте графин в машину. Извлеките устройство подачи графина влево до отметки «».

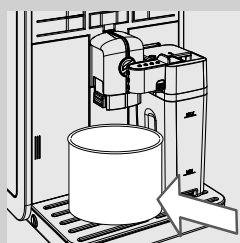

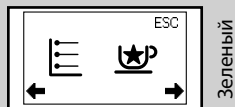
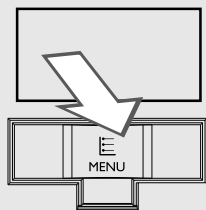

**4** Поставьте емкость под устройство подачи.

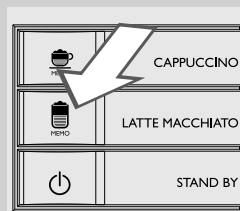

**5** Нажмите кнопку **MENU** . На дисплее отобразится символ, указанный сбоку.



**6** Нажмите кнопку . На дисплее отобразится символ, указанный сбоку.

Нажмите кнопку  для выбора вспененного молока.



**7** Машина напоминает, что необходимо вставить графин и извлечь устройство подачи графина.

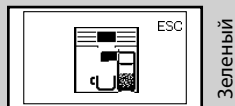

**8** Машине требуется время для подогрева: в этой фазе отображается символ, приведенный сбоку.

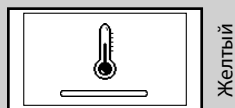

**9** По завершении подачи повторяйте операции с пункта 5 по 8, пока в графине не закончится раствор.



 **Внимание!**

**Не пейте раствор, полученный в результате данного процесса.**

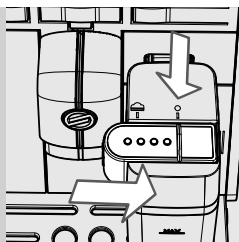

**10** Вставьте устройство подачи графина на место, перемещая его до отметки «●». Снимите графин для молока и опорожните его.

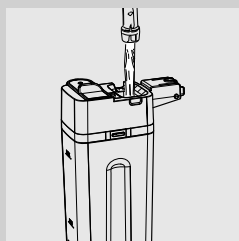

**11** Снимите графин для молока и емкость с машины.

**12** Ополосните графин для молока и наполните его свежей водой до уровня MAX.

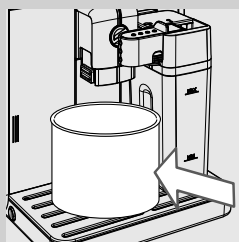

**13** Вставьте графин для молока в машину. Извлеките устройство подачи графина влево до отметки «☰». Поместите емкость под устройство, чтобы запустить цикл ополаскивания.

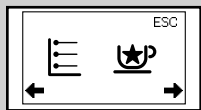

Зеленый

**14** Нажмите кнопку **MENU** «☰». На дисплее отобразится символ, указанный сбоку.



Зеленый

**15** Нажмите кнопку «☰». На дисплее отобразится символ, указанный сбоку.

Нажмите кнопку «☰» для выбора вспененного молока.

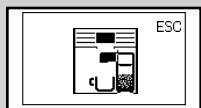

Зеленый

**16** Машина напоминает, что необходимо вставить графин и извлечь устройство подачи графина.

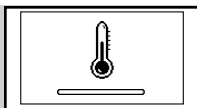

Желтый



Зеленый

**17** Машине требуется время для подогрева: в этой фазе отображается символ, приведенный сбоку.

**18** По завершении подачи повторяйте операции с пункта 13 по 16, пока в графине не закончится раствор.

**19** Снимите графин для молока и емкость с машины. Повторите операции, описанные в пунктах 11-16, еще один раз.

**20** Разберите и вымойте графин для молока, как описано в главе «Еженедельная чистка графина для молока».

### Ежемесячная смазка блока приготовления кофе

Смазывайте блок приготовления кофе после подачи приблизительно 500 чашек кофе или один раз в месяц.

Пищевая смазка Saeco для смазки блока приготовления кофе может приобретаться отдельно. Смотрите более подробную информацию на странице с описанием изделий для обслуживания, содержащуюся в данной инструкции по эксплуатации.

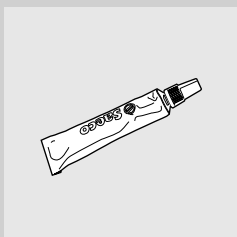

**!** **Предупреждение:**  
**перед смазкой блока приготовления кофе очистите его свежей водой и высушите, как описано в главе «Еженедельная чистка блока приготовления кофе».**

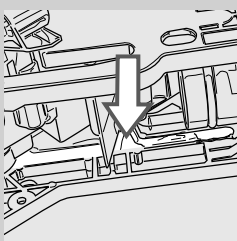
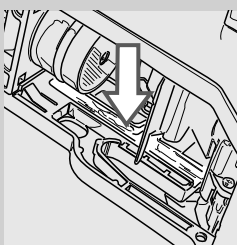

**1** Используйте пищевую смазку одинаковым образом на обоих боковых направляющих.

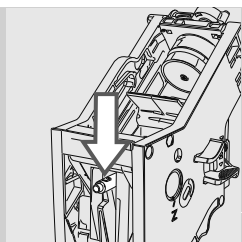

- 2** Смажьте также ось.

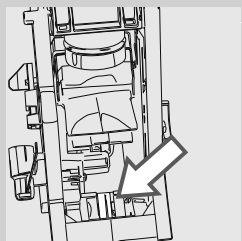

- 3** Вставьте блок приготовления кофе в гнездо так, чтобы он защелкнулся в нужном положении (см. главу «Еженедельная чистка блока приготовления кофе»). Вставьте контейнер для сбора жидких отходов.

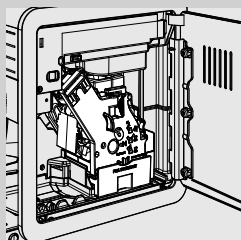

- 4** Закройте дверцу для обслуживания. Вставьте контейнер для сбора отходов.

### Ежемесячная чистка блока приготовления кофе с помощью таблеток для удаления кофейного масла



Кроме еженедельной чистки рекомендуется также осуществлять цикл очистки с помощью таблеток для удаления кофейного масла после приготовления приблизительно 500 чашек кофе или один раз в месяц. Эта операция завершает процесс технического обслуживания блока приготовления кофе.

Таблетки для удаления кофейного масла продаются отдельно. Смотрите более подробную информацию на странице с описанием изделий для обслуживания, содержащуюся в данной инструкции по эксплуатации.

#### **!** Предупреждение:

**таблетки для удаления кофейного масла предназначены исключительно для чистки и не помогают при удалении накипи. Для удаления накипи используйте средство для удаления накипи Saeco, следуя процедуре, описанной в главе «Удаление накипи».**



**1** Вставьте емкость под устройство подачи кофе.

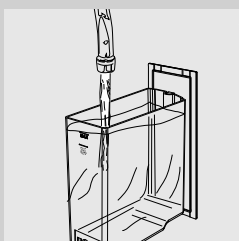

**2** Убедитесь, что бак для воды наполнен свежей водой до уровня «MAX».

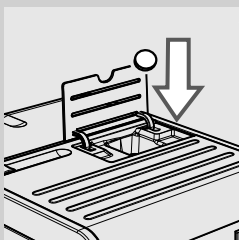

**3** Положите таблетку для удаления кофейного масла в отделение предварительно намолотого кофе.

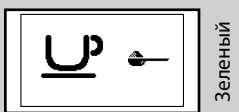

Зеленый

**4** Нажмите кнопку «☕» один или более раз для выбора функции предварительно намолотого кофе. Не добавляйте порошкообразный кофе.

**5** Нажмите кнопку «☕» для включения цикла подачи кофе.

**6** Подождите, пока машина подаст половину чашки воды.

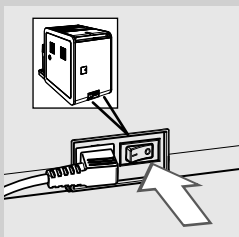

**7** Установите главный выключатель, расположенный сзади машины, на «0».

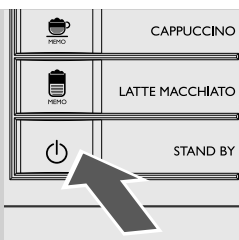

**8** Дайте раствору подействовать в течение примерно 15 минут. Убедитесь в том, что вы вылили поданную воду.

**9** Установите главный выключатель, расположенный сзади машины, на «I». Для включения машины нажмите кнопку «». Дождитесь завершения цикла автоматического ополаскивания.

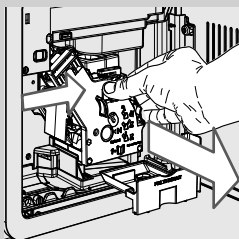

**10** Снимите контейнер для сбора отходов и откройте дверцу для обслуживания. Снимите контейнер для сбора жидких отходов и блок приготовления кофе.

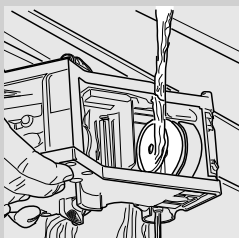

**11** Тщательно промойте блок приготовления кофе свежей водой.

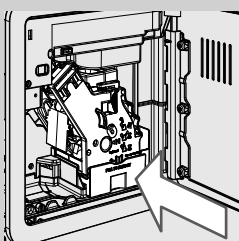

**12** Ополоснув блок приготовления кофе, вставьте его обратно в гнездо так, чтобы он защелкнулся в нужном положении (см. главу «Еженедельная чистка блока приготовления кофе»). Вставьте контейнер для сбора отходов и контейнер для сбора жидких отходов. Закройте дверцу для обслуживания.

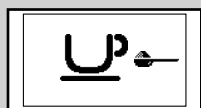

Зеленый

**13** Нажмите кнопку «» для выбора функции предварительно намолотого кофе. Не насыпайте кофе в отделение предварительно намолотого кофе.

**14** Нажмите кнопку «» для включения цикла подачи кофе.

**15** Повторите операции, описанные в пунктах 13-14, два раза. Ополосните емкость.

**16** Для очистки поддона для сбора капель поместите внутрь него таблетку для удаления кофейного масла и наполните его на 2/3 горячей водой. Дайте чистящему раствору подействовать в течение приблизительно 30 минут, затем тщательно ополосните поддон.



## УДАЛЕНИЕ НАКИПИ

Процесс удаления накипи требует около 35 мин.



Желтый

В процессе использования внутри машины образуется накипь, которую необходимо регулярно удалять; если этого не делать, может возникнуть закупорка водяного контура и контура кофе. Машина сама уведомит, когда нужно будет выполнить удаление накипи. Если на дисплее машины отображается символ CALC CLEAN, необходимо выполнить удаление накипи.

### ! Предупреждение:

**если эту операцию не выполнять, машина перестанет работать правильно; в этом случае ремонт НЕ покрывается гарантией.**



Используйте только раствор для удаления накипи, который специально разработан для обеспечения высокой эффективности машины. Раствор для удаления накипи продается отдельно. Смотрите более подробную информацию на странице с описанием изделий для обслуживания, содержащуюся в данной инструкции по эксплуатации.

### ! Внимание!

**Запрещается пить раствор для удаления накипи и продукты, подаваемые машиной до завершения цикла. Ни в коем случае не используйте уксус в качестве средства для удаления накипи.**

### ☰ Примечание.

Не выключайте машину во время цикла очистки от накипи. В противном случае выполните цикл очистки от накипи с самого начала и дождитесь его завершения. Цикл очистки от накипи продолжится с момента, на котором он был прерван.

Для выполнения цикла очистки от накипи следуйте инструкциям, приведенным ниже:

Перед началом очистки от накипи:

- 1 Опорожните поддон для сбора капель.

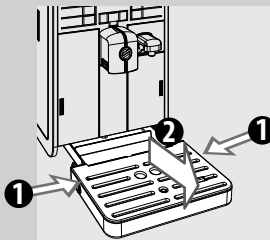

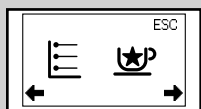
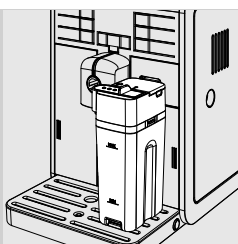

Зеленый



Желтый

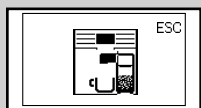

Зеленый

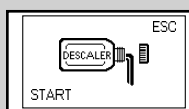

Желтый

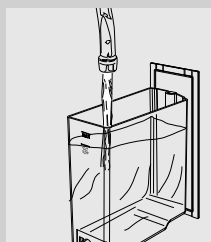
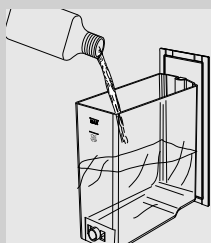

**2** Вставьте пустой графин для молока.

**3** Достаньте фильтр для воды «INTENZA+» (если установлен) из бака для воды и установите вместо него оригинальный маленький белый фильтр. Вставьте бак для воды обратно в машину.

**4** Нажмите кнопку **MENU** . На дисплее отобразится символ, указанный сбоку.

**5** Нажмите кнопку . Нажимайте кнопку , пока не появится показанный сбоку символ.

**6** Нажмите кнопку для запуска процесса очистки от накипи.

**7** Машина напоминает, что необходимо вставить графин и извлечь устройство подачи графина.

#### **Примечание.**

Если кнопка была нажата ошибочно, выйдите из цикла, нажав кнопку .

**8** Достаньте бак для воды и залейте в него раствор для удаления накипи. После этого наполните бак свежей водой до уровня CALC CLEAN.

**9** Вставьте бак для воды обратно в машину.

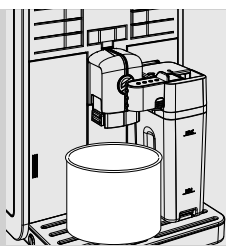

- 10** Извлеките устройство подачи графина влево до отметки «☰». Установите вместительную емкость (1,5 л) под устройство подачи графина для молока и под устройство подачи кофе.

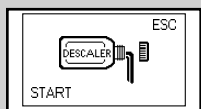

Желтый

- 11** Нажмите кнопку «☕» для включения цикла очистки от накипи.

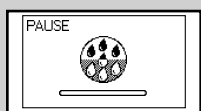

Желтый

- 12** Машина начнет с равномерными интервалами подавать раствор для удаления накипи. Полоска на дисплее показывает прогресс выполнения цикла.

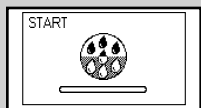

Желтый

**Примечание.**

Цикл очистки от накипи может быть приостановлен нажатием кнопки «☕». Для возобновления цикла снова нажмите кнопку «☕». Это позволит освободить емкость и отлучиться на короткое время.



Красный

- 13** Если отображается символ, указанный сбоку, это означает, что бак для воды пуст.

- 14** Уберите и опорожните емкость и графин для молока.

- 15** Опорожните поддон для сбора капель и вставьте его на место.

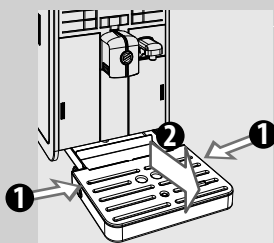

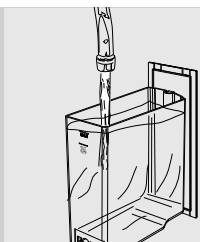

Желтый

**16** Извлеките бак для воды, ополосните и наполните его свежей водой до указателя уровня MAX. Вставьте его обратно в машину. Когда в машину устанавливается бак для воды, отображается символ, указанный слева.

**17** Установите графин для молока в машину. Снова установите емкость под устройство подачи графина для молока и под устройство подачи кофе.

**18** Нажмите кнопку «☕» для включения цикла ополаскивания.

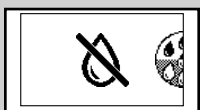

Красный

**19** Если отображается символ, указанный сбоку, это означает, что бак для воды пуст. Повторите операции, описанные в пунктах 14-18, затем перейдите к пункту 20.

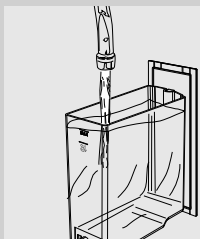

**20** Когда бак для воды опустеет, извлеките его, ополосните и наполните свежей водой до указателя уровня MAX. Вставьте его обратно в машину.

**21** Опорожните емкость и снова установите ее под устройство подачи.

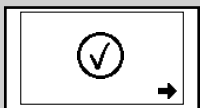

Зеленый

**22** После того как будет подана вся вода, необходимая для ополаскивания, на машине отобразится символ, указанный сбоку. Нажмите кнопку «☕» для выхода из цикла очистки от накипи.



Желтый

**23** Машина выполнит автоматическую загрузку контура.

**24** С этого момента машина выполняет автоматический цикл подогрева и ополаскивания для подачи напитков.

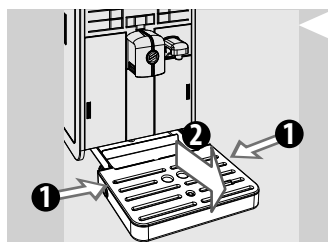

**25** Уберите и опорожните емкость.

**26** Опорожните поддон для сбора капель и вставьте его на место.

**27** Цикл очистки от накипи закончен.

**28** Достаньте маленький белый фильтр и установите в бак для воды фильтр «INTENZA+» (если он имеется).



**Примечание.**

После выполнения цикла очистки от накипи вымойте блок приготовления кофе в соответствии с инструкциями в главе «Еженедельная чистка блока приготовления кофе».

Два цикла ополаскивания для промывания контура должны выполняться при наличии определенного количества воды, достаточного для обеспечения оптимальной работы машины. Если бак не будет заполнен до уровня MAX, могут потребоваться три и более циклов.

**ПРОГРАММИРОВАНИЕ**

Функции машины могут быть персонализированы с помощью меню программирования.

**Следующие параметры могут быть отрегулированы**

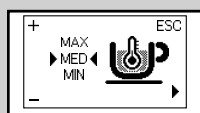

Желтый

**Температура кофе**

Эта функция позволяет регулировать температуру подачи кофе.



Желтый

**Выбор кофейных зерен**

Эта функция позволяет оптимизировать помол в зависимости от выбранного типа кофейных зерен.

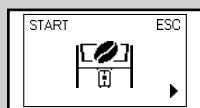

Желтый

**Цикл опорожнения канала для кофе.**

Эта функция позволяет опорожнить канал для кофе и кофемолку перед сменой кофейных зерен.

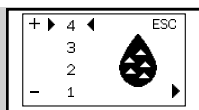

Желтый

**Жесткость воды**

Эта функция позволяет регулировать настройки в зависимости от жесткости воды в зоне проживания пользователя.

- 1 = очень мягкая вода
- 2 = мягкая вода
- 3 = жесткая вода
- 4 = очень жесткая вода

Для подробной информации см. главу «Измерение и программирование жесткости воды».

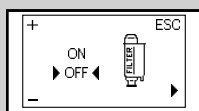

Желтый

**Фильтр для воды «INTENZA+»**

Эта функция позволяет управлять фильтром для воды «INTENZA+».

Для подробной информации см. главу, касающуюся операций с фильтром.

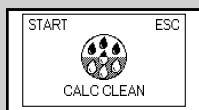

Желтый

**Цикл очистки от накипи**

Эта функция позволяет выполнять цикл очистки от накипи.

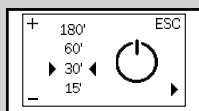

Желтый

**Таймер (режим ожидания)**

Эта функция позволяет регулировать время перехода в режим ожидания после последней подачи кофе.

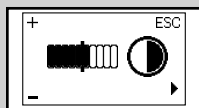

Желтый

**Контрастность**

Эта функция позволяет регулировать контраст дисплея для оптимального отображения сообщений.

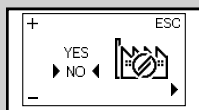

Желтый

**Заводские установки**

Эта функция позволяет установить заново заводские величины.

## Программирование машины

В данном примере объясняется, как выполнить программирование контрастности дисплея. Для программирования других функций действуйте аналогичным образом.

Можно получить доступ к меню программирования только, когда машина включена и на дисплее отображается изображение, приведенное сбоку.

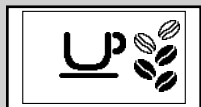

Зеленый

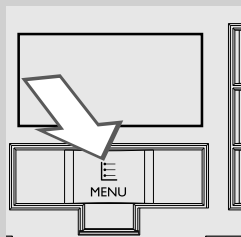

- 1 Нажмите кнопку «» для входа в меню.



Зеленый

- 2 Нажмите кнопку «» для входа в меню программирования.

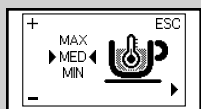

Желтый

- 3 На экране появится главная страница.

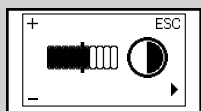
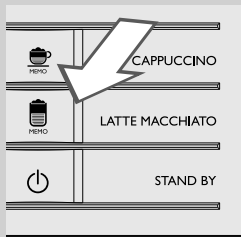

Желтый

- 4 Нажимайте кнопку «» для прокрутки опций, пока не отобразится функция контрастности дисплея.

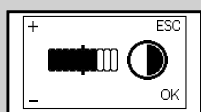
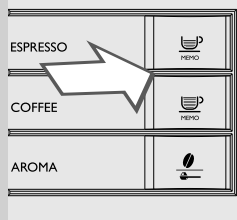

Желтый

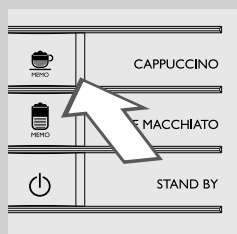
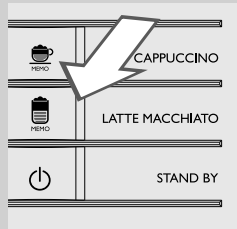

**5** Нажимайте кнопки «☕» и «☕» для увеличения или уменьшения значения функции.

**6** После изменения значения появится сообщение «OK». Нажмите кнопку «☕» для подтверждения изменения.

**7** Нажмите кнопку «☕» для выхода из меню программирования.

#### **Примечание.**

Машина автоматически выходит из меню программирования, если в течение 3 минут не было нажато ни одной кнопки. Измененные, но не подтвержденные значения не будут занесены в память.



## ЗНАЧЕНИЕ СИМВОЛОВ НА ДИСПЛЕЕ

Машина оснащена системой цветов, облегчающей интерпретацию сигналов на дисплее.  
Цветовой код символов основан на принципе светофора.

### Сигналы готовности (зеленые)



Машина готова к подаче кофе из кофейных зерен Арабика.



Машина готова к подаче кофе из кофейных зерен Робуста.



Машина готова к подаче кофе из кофейных зерен смешанного типа.

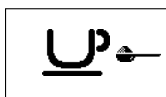

Машина готова к подаче предварительно намолотого кофе.



Выберите меню программирования или меню специальных напитков

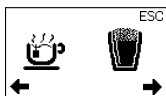

Выбор вспененного молока или горячей воды.

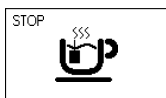

Подача горячей воды.

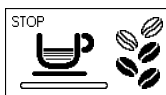

Машина в фазе подачи одного эспрессо.

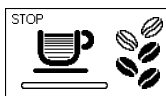

Машина в фазе подачи одного кофе.

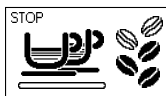

Машина в фазе подачи двух эспрессо.

**Сигналы готовности (зеленые)**

Машина в фазе подачи двух кофе.

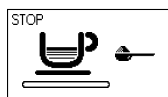

Идет подача кофе с использованием предварительно намолотого кофе.

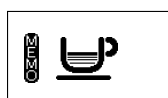

Машина в фазе программирования количества кофе для подачи.



Подача вспененного молока.



Машина подает капучино.



Машина программирует количество подаваемого молока для приготовления капучино.



Машина в фазе программирования количества подаваемого кофе для приготовления капучино.



Машина подает кофе с молоком.



Машина программирует количество подаваемого молока для приготовления кофе с молоком.



Машина программирует количество подаваемого кофе для приготовления кофе с молоком.



Машина программирует количество подаваемого молока для приготовления вспененного молока.

**Сигналы готовности (зеленые)**

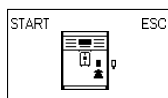

Вставьте устройство подачи воды и нажмите кнопку «☕» для начала подачи.  
Нажмите «☕» для выхода.

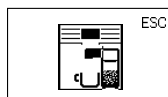

Машина напоминает пользователю о необходимости установки графина для молока.

**Предупреждающие сигналы (желтые)**

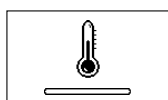

Машина в фазе подогрева для подачи напитков или горячей воды.

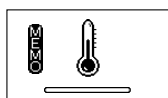

Машина в фазе подогрева во время программирования напитков.



Машина выполняет цикл ополаскивания. Подождите, пока машина завершит цикл.



Машина сигнализирует о необходимости замены фильтра для воды «INTENZA+».



Блок приготовления кофе в фазе восстановления после перезагрузки машины.

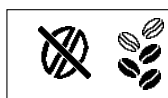

Наполните емкость кофе в зернах и снова включите цикл подачи.

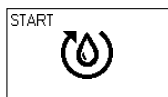

Загрузите контур.

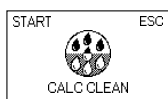

Машина должна быть очищена от накипи. Нажмите кнопку «☕» для запуска процесса очистки от накипи. Выполните операции, описанные в главе «Удаление накипи» настоящего руководства.

Чтобы отложить удаление накипи и приступить к использованию машины, нажмите кнопку «☕».

Примечание: в случае невыполнения удаления накипи машина перестанет правильно работать. В этом случае ремонт НЕ является гарантийным.

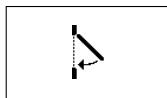
**Сигналы тревоги (красные)**

Закройте дверцу для обслуживания.

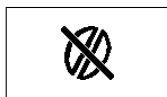

Наполните емкость для кофе в зернах.



Блок приготовления кофе должен быть вставлен в машину.

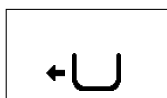

Вставьте контейнер для сбора отходов.

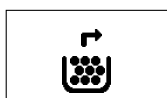

Опорожните контейнер для сбора отходов и контейнер для сбора жидких отходов.

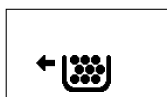

Полностью вставьте контейнер для сбора отходов, прежде чем выключать машину.

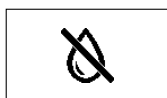

Наполните бак водой.

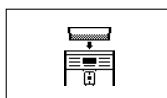

Вставьте емкость для кофе в зернах.



Вставьте поддон для сбора капель.

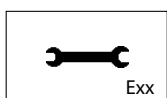

Err

Выключите машину. Снова включите ее спустя 30 сек. Попробуйте 2 или 3 раза.  
Если машина не включится, свяжитесь по горячей линии с Philips SAECO в вашей стране и сообщите указанный на дисплее код ошибки.  
Контактная информация указана в гарантийной книжке, предоставляемой отдельно, или на сайте [www.philips.com/support](http://www.philips.com/support).

## РЕШЕНИЕ ПРОБЛЕМ

Эта глава описывает наиболее часто встречающиеся проблемы, которые могут возникнуть у вас с машиной. Если информация, приведенная ниже, не поможет вам решить проблему, см. страницу FAQ на сайте [www.philips.com/support](http://www.philips.com/support) либо свяжитесь по горячей линии с Philips Saeco в вашей стране. Контактная информация указана в гарантийной книжке, предоставляемой отдельно, или на сайте [www.philips.com/support](http://www.philips.com/support).

События	Причины	Способ устранения
Машина не включается.	Машина не подсоединена к электрической сети. Главный выключатель в положении «0».	Подключите машину к электросети. Убедитесь, что главный выключатель находится в положении «I».
Поддон для сбора капель наполняется даже в том случае, когда выпуск воды не происходит.	Иногда машина осуществляет автоматический выпуск воды в поддон для сбора капель для управления ополаскиванием контуров и обеспечения оптимальной работы.	Это является нормальным функционированием машины.
На дисплее машины постоянно горит красный символ  .	Контейнер для сбора отходов был опорожнен при выключенной машине.	Опорожнение контейнера для сбора отходов должно выполняться при включенной машине. Дождитесь отображения символа  , прежде чем снова вставлять контейнер.
Кофе недостаточно горячий. Не выходит горячая вода.	Чашки холодные. Отверстие устройства подачи воды засорено.	Нагрейте чашки горячей водой. Прочистите отверстие устройства подачи булавкой. <b>Перед выполнением этой операции убедитесь в том, что машина выключена и остыла.</b>
Кофе с недостаточным количеством кремовой пенки (см. примечание).	Смесь не подходит, кофе не свежей поджарки или имеет очень крупный помол.	Замените кофейную смесь или отрегулируйте помол, как описано в главе «Регулировка кофемолки с керамическими жерновами».
Молоко не вспенивается.	Грязный или неправильно вставленный графин для молока. Устройство подачи графина для молока было извлечено неправильно.	Очистите графин и вставьте его правильно. Убедитесь, что устройство подачи молока было извлечено правильно.
Машина тратит много времени на нагревание, или количество воды, выходящей из трубки, ограничено.	Контур машины засорен накипью.	Выполните очистку машины от накипи.
Блок приготовления кофе не извлекается.	Блок приготовления кофе не в правильном положении. Контейнер для сбора отходов вставлен.	Включите машину. Закройте дверцу для обслуживания. Блок приготовления кофе автоматически возвращается в начальное положение. Достаньте контейнер для сбора жидких отходов, после чего извлеките блок приготовления кофе.
Под блоком приготовления кофе большое количество <u>молотого кофе</u> .	Кофе не подходит для автоматических кофемашин.	Может быть необходимо использовать другой тип кофе или изменить настройки кофемолки.
Машина выполняет помол кофейных зерен, но кофе не выходит (см. примечание).	Нехватка воды. Блок приготовления кофе загрязнен. Это может произойти, когда машина выполняет автоматическую регулировку дозы. Контур не загружен.	Наполните бак водой и загрузите контур (глава «Первое включение») Прочистите блок приготовления кофе (глава «Еженедельная чистка блока приготовления кофе») Приготовьте несколько порций кофе, как описано в главе «Saeco Adapting System». Загрузите контур (глава «Первое включение»).
	Устройство подачи загрязнено.	Промойте устройство подачи.

События	Причины	Способ устранения
Кофе слишком водянистый (см. примечание).	Это может произойти, когда машина выполняет автоматическую регулировку дозы. Кофе слишком крупного помола.	Приготовьте несколько порций кофе, как описано в главе «Saeco Adapting System». Замените кофейную смесь или отрегулируйте помол, как описано в главе «Регулировка кофемолки с керамическими жерновами».
	Смещен переключатель емкости для кофе в зернах.	Установите переключатель в положение «☐».
Кофе выходит медленно (см. примечание).	Кофе слишком слабый.	Замените кофейную смесь или отрегулируйте помол, как описано в главе «Регулировка кофемолки с керамическими жерновами».
	Контуры закупорены.	Выполните цикл очистки от накипи.
	Контур не загружен.	Загрузите контур (глава «Первое включение»).
	Блок приготовления кофе загрязнен.	Прочистите блок приготовления кофе (глава «Еженедельная чистка блока приготовления кофе»).
Кофе выходит за пределы устройства подачи.	Устройство подачи засорено.	Очистите устройство подачи и его выходные отверстия.
Заблокирован переключатель.	Возможно застряли кофейные зерна.	Перемещайте переключатель вперед и назад, пока кофейные зерна не будут разблокированы.
Невозможно вставить емкость для кофе в зернах.	Смещена пластинка, расположенная под емкостью для кофе в зернах. Возможно в отсеке для кофе остались кофейные зерна.	Переместите пластинку до конца направляющей, закрывая отверстие. Удалите кофейные зерна.
	Переключатель находится в неправильном положении.	Установите переключатель в открытое положение.
В кофе отсутствует вкус новых кофейных зерен.	Канал для кофе и кофемолка не были опорожнены.	Необходимо подать как минимум две порции кофе, прежде чем вы сможете ощутить вкус новых кофейных зерен.
Отображается символ  .	Смещен переключатель емкости для кофе в зернах.	Установите переключатель в положение «☐».
	Загрязнена емкость для кофе в зернах и лоток.	Очистите емкость для кофе и лоток от возможных остатков кофе. (Глава «Еженедельная чистка емкости для кофе в зернах, лотка и отсека для кофе»)



#### Примечание.

Эти проблемы находятся в пределах нормы, если была изменена кофейная смесь, или в случае, когда выполняется первая установка. В этом случае подождите, пока машина выполнит авторегулировку, как описано в параграфе «Saeco Adapting System».

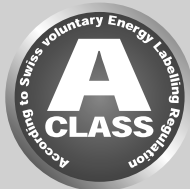
**РЕЖИМ ЭКОНОМИИ ЭЛЕКТРОЭНЕРГИИ****Stand-by**

Суперавтоматическая кофемашина для приготовления эспрессо Saeco разработана для экономии электроэнергии, на что указывает «энергетическая этикетка» класса А.

По истечении 30 минут после последнего пользования машина автоматически выключается (если только время режима ожидания не запрограммировано иначе). Если была выполнена подача напитка, машина выполняет цикл ополаскивания.

В режиме Stand-by потребление электроэнергии составляет менее 1 Вт/ч. Для включения машины нажмите кнопку «» (если главный выключатель, расположенный сзади машины, установлен на «I»). Если бойлер холодный, машина выполняет цикл ополаскивания.

**Утилизация**

По окончании срока эксплуатации нельзя обращаться с машиной, как с обычными бытовыми отходами, необходимо сдать ее в уполномоченный центр по утилизации. Это будет способствовать защите окружающей среды.

- Упаковочные материалы могут быть использованы повторно.
- Машина: извлеките штепсельную вилку из розетки и отсоедините шнур питания.
- Сдайте машину и шнур питания в сервисный центр или в организацию, занимающуюся утилизацией отходов.

Это изделие соответствует европейской директиве 2002/96/ЕС.

Значок, нанесенный на изделие или на упаковку, означает, что изделие не может приравниваться к домашним отходам. Изделие следует сдать в компетентный центр сбора отходов для вторичной переработки электрических и электронных компонентов.

Приняв меры по правильной утилизации изделия, вы внесете свой вклад в защиту окружающей среды и людей от потенциальных негативных последствий, которые могут возникнуть при неправильной утилизации изделия. Для получения более подробной информации о порядке утилизации изделий обращайтесь в соответствующее местное отделение, вашу службу утилизации бытовых отходов или магазин, в котором вы приобрели изделие.

## ТЕХНИЧЕСКИЕ ХАРАКТЕРИСТИКИ

Производитель оставляет за собой право изменять технические характеристики изделия.

Номинальное напряжение - Номинальная мощность - Питание	См. табличку, расположенную внутри дверцы для обслуживания
Материал корпуса	АБС - Термопластик
Размеры (д х ш х г)	256 x 350 x 470 мм
Масса	8,5 кг
Длина шнура	1,2 м
Панель управления	Лицевая
Размер чашки	142
Бак для воды	1,9 литров - съемный
Объем емкости для кофе в зернах	300 гр
Вместимость контейнера для отходов	14
Давление насоса	15 бар
Бойлер	Нержавеющая сталь
Предохранительные устройства	Плавкий предохранитель

## ГАРАНТИЯ И ОБСЛУЖИВАНИЕ

### Гарантия

Для получения более подробной информации о гарантии и связанных с ней условиях см. гарантийную книжку, предоставляемую отдельно.

### Обслуживание

Мы хотим быть уверенными в том, что вы довольны своей машиной. Если вы еще не сделали этого, зарегистрируйте вашу покупку по адресу [www.philips.com/welcome](http://www.philips.com/welcome). Так мы сможем оставаться на связи с вами и отправлять вам памятки о проведении чистки и удаления накипи.

Если вам нужна будет поддержка или помощь, посетите сайт компании Philips [www.philips.com/support](http://www.philips.com/support) либо свяжитесь по горячей линии с Philips Saeco в вашей стране.

Контактная информация указана в гарантийной книжке, предоставляемой отдельно, или на сайте [www.philips.com/support](http://www.philips.com/support).



## ЗАКАЗ ИЗДЕЛИЙ ДЛЯ ТЕХОБСЛУЖИВАНИЯ

Для чистки и удаления накипи используйте только изделия для техобслуживания производства Saeco. Эти изделия можно приобрести в интернет-магазине Philips по адресу [www.shop.philips.com/service](http://www.shop.philips.com/service), у вашего местного продавца или в авторизованных сервисных центрах. Если вы столкнетесь с трудностями при получении изделий для техобслуживания вашей машины, просим вас связаться по горячей линии с Philips Saeco вашей страны.

Контактная информация указана в гарантийной книжке, предоставляемой отдельно, или на сайте [www.philips.com/support](http://www.philips.com/support).

Общий вид изделий для техобслуживания



- Средство для удаления накипи CA6700



- Фильтр для воды INTENZA+ CA6702

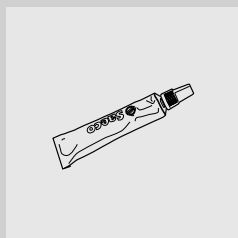

- Пищевая смазка HD5061



- Таблетки для удаления кофейного масла CA6704

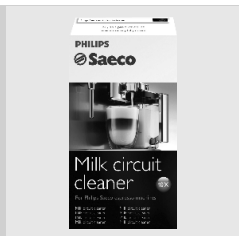

- Система очистки контура молока CA6705



- Комплект для обслуживания СА 6706

### ПРИНАДЛЕЖНОСТИ МАШИНЫ

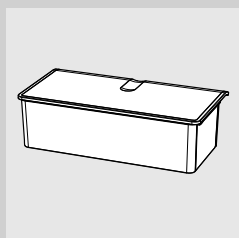

- Съемная емкость для кофе в зернах СА6803





[www.philips.com/saeco](http://www.philips.com/saeco)

Производитель оставляет за собой право вносить любые изменения без предварительного уведомления.



421940437161

Rev.00 del 05-02-13